

男子学校対抗

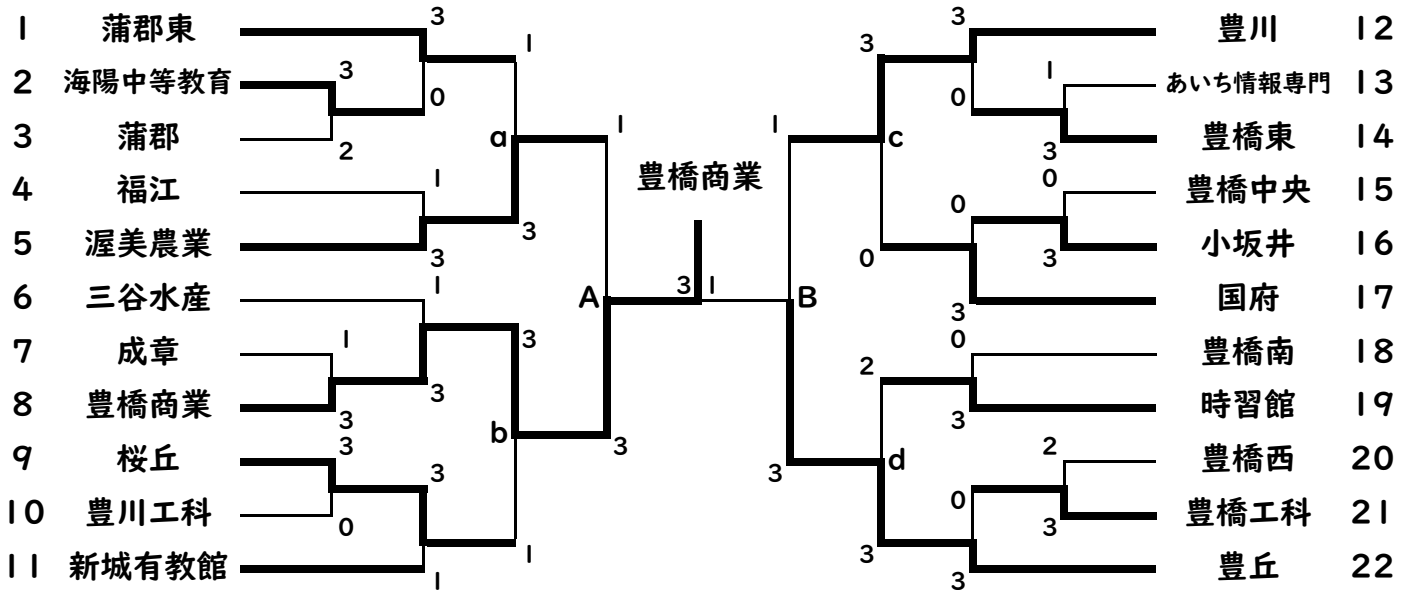

3位決定戦

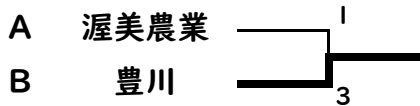

5位決定戦

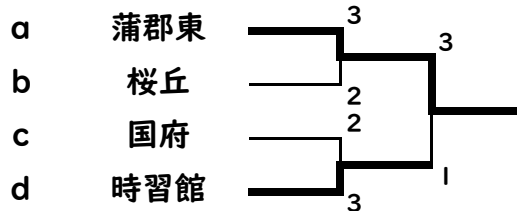

県大会出場校	1位 豊橋商業	2位 豊丘
	3位 豊川	4位 渥美農業

女子学校対抗

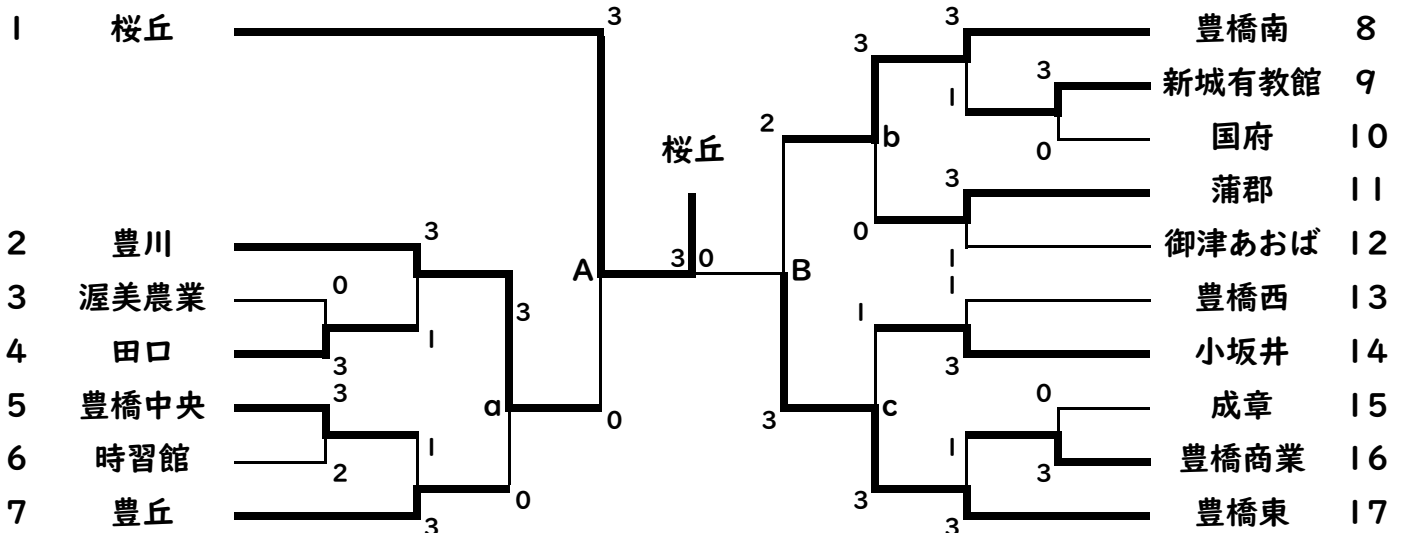

3位決定戦

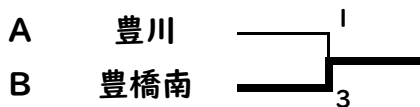

5位決定戦

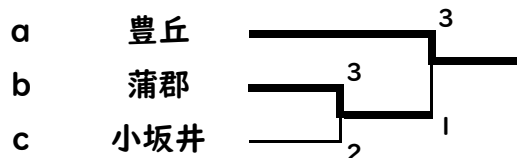

県大会出場校	1位 桜丘	2位 豊橋東
	3位 豊橋南	4位 豊川
		5位 豊丘

令和8年度 愛知県高等学校総合体育大会卓球競技東三河支部予選会

令和8年5月3日(日)

Sinto Heart Arena

女子シングルス決勝トーナメント

1位決定戦

(1)左1位
1-37

島崎 (桜丘)

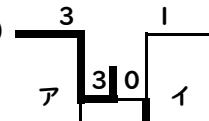

(2)左1位
75-111

坂田 (桜丘)

(1)右1位
38-74

藤井 (桜丘)



(2)右1位
112-148

三島 (桜丘)

3位決定戦

アの敗者

藤井 (桜丘)

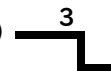

イの敗者

坂田 (桜丘)

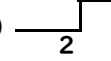

5位決定戦

(1)左2位
1-37

原澤 (桜丘)

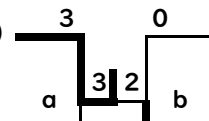

(2)左2位
75-111

中村 (豊川)

(1)右2位
38-74

岩見香 (桜丘)



(2)右2位
112-148

前川 (桜丘)

7位決定戦

aの敗者

岩見香 (桜丘)

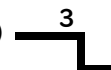

bの敗者

中村 (豊川)

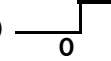

9位決定戦

(1)左上敗
1-19

井上 (成章)

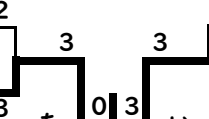

(2)左上敗
75-93

岩井 (豊川)

(1)左下敗
20-37

渡邊 (豊橋南)

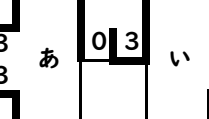

(2)左下敗
94-111

波多野 (豊橋東)

(1)右上敗
38-55

山本 (蒲郡)



(2)右上敗
112-129

福井 (豊橋東)

(1)右下敗
56-74

近藤 (豊川)

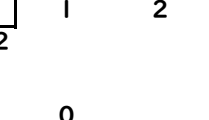

(2)右下敗
130-148

今井 (豊川)

11位決定戦

あの敗者

山本 (蒲郡)

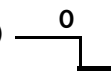

いの敗者

福井 (豊橋東)



13位決定戦

①の敗者

井上 (成章)

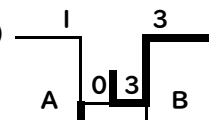

③の敗者

波多野 (豊橋東)

②の敗者

近藤 (豊川)

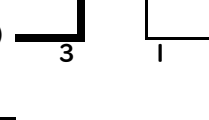

④の敗者

今井 (豊川)

女子シングルス県大会出場者

1位	島崎	(桜丘)
2位	三島	(桜丘)
3位	藤井	(桜丘)
4位	坂田	(桜丘)
5位	原澤	(桜丘)
6位	前川	(桜丘)
7位	岩見香	(桜丘)
8位	中村	(豊川)
9位	岩井	(豊川)
10位	渡邊	(豊橋南)

11位	福井	(豊橋東)
12位	山本	(蒲郡)
13位	波多野	(豊橋東)
14位	近藤	(豊川)
15位	今井	(豊川)
16位	井上	(成章)
推薦	岩見百	(桜丘)
推薦	荒井	(桜丘)
推薦	東	(桜丘)

令和8年度 愛知県高等学校総合体育大会卓球競技東三河支部予選会

男子シングルス (1)

1	青松 大騎	豊川	3	3	3	早川 樟太	時習館	60
2	小松 亮介	豊丘	3	0	3	平松 大誠	小坂井	61
3	中神 望夢	豊橋中央	0	0	3	羽田野 真央	渥美農業	62
4	市野 歩	豊橋工科	1	3	3	牧野 敬太郎	豊丘	63
5	後藤 琉亜	新城有教館	3	3	1	八木 快理	豊橋中央	64
6	田中 颯馬	豊橋南	3	0	0	鶴田 明人	海陽中等教育	65
7	榊原 涼介	国府	1	0	3	先名 彩登	豊川工科	66
8	佐原 瑠明	桜丘	3	3	0	求广川 葵	三谷水産	67
9	山口 大稀	豊川工科	0	3	3	鈴木 丈太郎	豊橋南	68
10	佐野 央聖	豊橋東	1	1	2	山本 悠生	豊橋東	69
11	河合 紀明輝	豊橋西	3	1	0	杉浦 広一郎	桜丘	70
12	大羽 礼恩	蒲郡東	3	3	0	安形 勘太	新城有教館	71
13	水野 結庵	蒲郡	0	3	2	間瀬 竣哉	蒲郡	72
14	北澤 湊	三谷水産	0	3	0	秦 颯	豊川	73
15	前川 晃輝	時習館	3	0	3	稲石 穹	成章	74
16	田中 章吾	豊川工科	3	3	3	村島 琉月	豊橋工科	75
17	森 蒼馬	新城有教館	3	0	3	鈴木 雄大	豊橋商業	76
18	伊奈 湊	豊橋商業	0	0	1	和田 倫太郎	時習館	77
19	近藤 海琉	三谷水産	3	0	2	有村 順成	豊丘	78
20	筒井 海斗	豊橋西	0	0	1	安藤 優斗	豊橋西	79
21	藤原 光汰	あいち情報	0	3	1	石川 充生	豊橋東	80
22	近藤 伸哉	小坂井	3	3	3	安達 莉斗	御津あおば	81
23	並木 翔琉	豊丘	3	3	3	瀬口 青芭	蒲郡	82
24	五十嵐 陸	桜丘	0	3	0	牧野 靖正	豊川工科	83
25	早川 琉生	国府	2	0	3	中間 隆太	渥美農業	84
26	渡邊 勇季	海陽中等教育	3	0	1	沼 隼人	国府	85
27	關目 周	成章	1	0	3	浅井 航太	豊橋中央	86
28	幾田 菱	豊橋東	3	0	2	山内 翔太	福江	87
29	中村 瑠彩	渥美農業	3	0	3	奥野 翔也	蒲郡東	88
30	尾宮 樹	三谷水産	3	3	3	村松 祈良	あいち情報	89
31	伊藤 悠真	時習館	2	0	0	福井 大陽	国府	90
32	酒井 瑛大	小坂井	3	3	3	小西 飛羽	蒲郡	91
33	熊本 俐人	あいち情報	2	0	3	川合 翔太	海陽中等教育	92
34	佐原 玖輝	豊橋商業	3	0	1	時原 宗汰	新城有教館	93
35	伊藤 青吾	蒲郡	0	3	3	山本 悠乃介	蒲郡東	94
36	綿貫 杏颯	渥美農業	3	3	0	石川 琉ノ介	桜丘	95
37	轟 蒼真	豊橋工科	3	3	3	赤川 昊	成章	96
38	長嶋 彪琉	豊橋中央	0	3	0	伊藤 蒼真	豊川	97
39	六峰 秀虎	豊橋南	3	0	2	岩村 春杜	豊橋商業	98
40	伊藤 遼	豊橋東	2	0	3	太田 健介	豊橋工科	99
41	犬塚 勇成	豊川	3	3	0	小久保 湧斗	豊橋東	100
42	森河 蒼太	桜丘	0	3	2	郡山 実己	豊橋南	101
43	長谷川 大輝	福江	0	1	3	松井 徹二	三谷水産	102
44	池田 叶夢	新城有教館	3	1	0	高柳 秀真	豊橋南	103
45	平野 明呂真	豊橋商業	3	3	3	神谷 達哉	福江	104
46	渡辺 智也	蒲郡東	0	3	0	中村 航基	成章	105
47	根本 鈴央	豊橋中央	3	0	3	森崎 隼己	豊橋中央	106
48	田畑 幸輝	成章	2	0	0	原野 翔空	国府	107
49	加藤 康汰	小坂井	3	0	3	梅岡 颯大	新城有教館	108
50	藤牧 和真	豊橋工科	0	0	0	高橋 昊希	渥美農業	109
51	石原 拓真	豊川	3	3	3	吉野 幸汰	桜丘	110
52	白川 紘	国府	1	3	3	岡田 紘星	小坂井	111
53	外園 大貴	豊橋南	3	3	0	村田 和功	豊橋工科	112
54	村田 三宜	渥美農業	0	3	1	河合 涼真	豊橋西	113
55	加藤 涼	豊川工科	0	0	3	川合 希和	時習館	114
56	鈴木 大介	蒲郡	3	0	2	藤本 藍希	豊川工科	115
57	松坂 龍直	豊橋西	3	0	3	佐野 川 育士	豊川	116
58	彦坂 颯一朗	時習館	1	0	3	下司 拓海	豊丘	117
59	山本 陽斗	豊丘	3	3	3			

男子シングルス(2)

118	東風平 侑希	豊橋東	3	3	3	花井 哲太	渥美農業	176
119	下島 慶大	豊橋商業	3	0	3	芳村 蒼太	桜丘	177
120	小谷 悠貴	豊橋南	2	0	3	筒井 悠葵	豊橋工科	178
121	朱 立安	国府	3	3	1	深川 瑛吉	豊丘	179
122	尾崎 海伸	三谷水産	0	3	0	荻野 新大	新城有教館	180
123	塩瀬 貴士	豊川	2	2	1	鈴木 大地	三谷水産	181
124	長内 敬之介	豊川工科	3	2	3	宇佐美 怜央	豊橋南	182
125	鎌田 真幸	渥美農業	3	3	3	松浦 瑠玖	豊橋西	183
126	伊藤 旬汰	小坂井	0	3	2	富田 大雅	福江	184
127	木田 悠太	成章	0	0	2	夏目 倭輔	あいち情報	185
128	藤本 舷希	桜丘	3	3	0	清田 悠矢	国府	186
129	福江 章玖	豊橋工科	1	3	0	清水 優斗	豊橋中央	187
130	小山 玄貴	新城有教館	3	3	3	野村 脩斗	豊川工科	188
131	小田 恒季	蒲郡東	0	0	3	宮澤 彰吾	豊橋東	189
132	山内 竜之介	豊丘	3	0	3	岩出 翔愛	時習館	190
133	栗原 健正	時習館	3	3	1	遠山 禮士	新城有教館	191
134	村松 竜弥	国府	1	0	1		bye	192
135	竹内 拓海	三谷水産	3	0	1	原田 大輝	小坂井	193
136	春田 篤希	豊橋工科	3	0	1	村松 竜百	豊橋工科	194
137	横山 凜承	あいち情報	0	0	3	中神 天楽	豊橋東	195
138	桐 聖真	渥美農業	1	3	3	澤登 武	豊橋商業	196
139	岡田 大河	豊橋南	3	3	0	熊崎 倭太	時習館	197
140	利田 将規	蒲郡	3	1	0	白谷 瑠皇	渥美農業	198
141	牧野 拓冬	豊橋中央	2	1	0	奈女 田祥生	豊橋中央	199
142	山口 健太郎	豊橋東	0	3	0	小久保 朝陽	豊橋南	200
143	高柳 圭吾	豊橋西	3	3	3	蟹江 真二郎	海陽中等教育	201
144	天野 悠太	豊丘	3	0	3	下山 篤磨	豊川	202
145	戸田 愛琉	御津あおば	0	0	0	北野 ケイト	成章	203
146	渡邊 真人	海陽中等教育	3	3	3	中嶋 海祥	蒲郡	204
147	高井 勇利	渥美農業	3	3	3	奥村 琉生	桜丘	205
148	山下 碧	あいち情報	3	0	3	大路 瑛太	三谷水産	206
149	福井 絢心	豊橋南	2	2	3	山本 琉晴	桜丘	207
150	中根 梓希	豊橋商業	3	3	3	古谷 涼馬	豊橋工科	208
151	福井 了	成章	0	0	0	藤原 悠聖	豊橋西	209
152	壁谷 斗	豊橋中央	1	0	0	丸山 悠登	豊川	210
153	築瀬 煉	桜丘	3	3	3	中島 幹斗	豊橋南	211
154	日高 知輝	時習館	3	3	0	小山田 迅	成章	212
155	尾崎 晃平	蒲郡	0	3	2	川上 悠	海陽中等教育	213
156	米田 亜結斗	豊川工科	0	0	2	松井 風都	新城有教館	214
157	浅井 優太	豊橋西	3	0	2	杉下 友琉	小坂井	215
158	大井 飛蒨	豊川	3	3	3	中神 満礼	豊橋商業	216
159	大高 湊史	国府	0	3	3	井澤 春樹	豊丘	217
160	森下 大維	新城有教館	2	3	3	関 大貴	豊川工科	218
161	中崎 晴葵	豊橋工科	3	3	3	原田 和昇	国府	219
162	清水 煉	三谷水産	3	3	0	林 恭介	蒲郡東	220
163	水野 吏音	福江	1	1	0	西尾 航	豊丘	221
164	渡邊 陽翔	時習館	3	3	3	西田 竜大	小坂井	222
165	細井 雄太	豊川工科	3	3	1	日高 弘輝	時習館	223
166	花牟禮 斗季也	豊橋東	2	0	3	黒神 創聖	豊橋西	224
167	大鐘 瑛太	豊丘	0	3	3	平川 竜希	豊橋中央	225
168	磯野 遼哉	豊橋商業	3	3	3	杉山 優聖	三谷水産	226
169	深谷 俊介	豊橋中央	3	2	3	花井 烈士	渥美農業	227
170	沢田 将太郎	海陽中等教育	0	0	3	西野 準翔	豊川工科	228
171	石田 悠真	桜丘	0	3	0	吉田 瑛音	豊川	229
172	松井 奏介	小坂井	3	3	0	本田 航聖	豊橋商業	230
173	白井 遥翔	新城有教館	3	0	3	生田 薫智	あいち情報	231
174	市川 暁都	蒲郡	0	0	3	鈴木 杏輔	国府	232
175	夏目 琉成	蒲郡東	3	3	0	土井 大誠	豊橋東	233
						鹿野 蒼	蒲郡	234

令和8年度 愛知県高等学校総合体育大会卓球競技東三河支部予選会

令和8年5月3日(日)

Sinto Heart Arena

男子シングルス決勝トーナメント

1位決定戦

(1)左1位 1-59	青松 (豊川)	3	3	(2)左1位 118-175	磯野 (豊橋商業)
		ア	イ		
(1)右1位 60-117	奥野 (蒲郡東)	1	1	(2)右1位 176-234	鹿野 (蒲郡)

3位決定戦

アの敗者	奥野 (蒲郡東)	3	
イの敗者	鹿野 (蒲郡)	1	

5位決定戦

(1)左2位 1-59	平野 (豊橋商業)	3	3	(2)左2位 118-175	東風平 (豊橋東)
		a	b		
(1)右2位 60-117	下司 (豊丘)	1	0	(2)右2位 176-234	下山 (豊川)

7位決定戦

aの敗者	下司 (豊丘)	0	
bの敗者	下山 (豊川)	3	

9位決定戦

(1)左上敗 1-29	田中 (豊川工科)	0	0	(2)左上敗 118-146	渡邊 (海陽中等教育)
(1)左下敗 30-59	尾宮 (三谷水産)	①	③	(2)左下敗 147-175	高井 (渥美農業)
(1)右上敗 60-88	稲石 (成章)	3	3	(2)右上敗 176-205	花井 (渥美農業)
(1)右下敗 89-117	赤川 (成章)	②	④	(2)右下敗 206-234	原田 (国府)

11位決定戦

あの敗者	稲石 (成章)	3	
いの敗者	高井 (渥美農業)	1	

13位決定戦

①の敗者	田中 (豊川工科)	0	0	③の敗者	渡邊 (海陽中等教育)
②の敗者	赤川 (成章)	3	3	④の敗者	原田 (国府)

男子シングルス県大会出場者

1位	磯野 (豊橋商業)	9位	花井哲 (渥美農業)
2位	青松 (豊川)	10位	尾宮 (三谷水産)
3位	奥野 (蒲郡東)	11位	稲石 (成章)
4位	鹿野 (蒲郡)	12位	高井 (渥美農業)
5位	平野 (豊橋商業)	13位	赤川 (成章)
6位	東風平 (豊橋東)	14位	原田 (国府)
7位	下山 (豊川)		
8位	下司 (豊丘)		

令和8年度 愛知県高等学校総合体育大会卓球競技東三河支部予選会

推薦者 岩見 百恵・荒井 結羽(桜丘)
(1組)

令和8年5月4日(月)
Sinto Heart Arena

女子ダブルス

1	島崎 叶望・三島 悠葵 桜丘	3	3	岩見 香蓮・坂田 夏美 桜丘	32
2	白鳥 華羅・市川 愛莉 豊川	3	0	† 板橋 ひなた・小林 智咲 豊橋東	33
3	深谷 朱李・免澤 希美 豊丘	0	3	荒川 美優・山下 優佳 豊橋商業	34
4	栗田 小百花・伊藤 綺香 渥美農業	3	0	3 有賀 星桜・中山 古都 新城有教館	35
5	中村 心美・辰田 麗之 豊橋商業	1	0	1 0 松下 七楓・小田 茉祐 蒲郡	36
6	近藤 沙和・吉田 帆紀香 蒲郡	0	3	0 田村 夏音・梅岡 麻結 豊橋西	37
7	原田 柚季・佐津川 真歩 新城有教館	3	3	3 紅林 惺愛・井川 優奈 小坂井	38
8	磯野 絢葉・萩本 千春 豊橋商業	3	3	2 松井 未歩・山中 千愛 新城有教館	39
9	井上 優華・鈴木 みゆ 成章	0	3	3 木村 希美・河合 杏夏 成章	40
10	相澤 瑠奈・小谷 雅 豊橋西	3	2	0 鈴木 莉旺奈・野中 優心 渥美農業	41
11	大羽 桃子・鈴木 愛弓 豊橋中央	2	1	† 千葉 心暖・尾藤 芽唯 時習館	42
12	榊原 理子・中村 真彩 豊橋東	0	0	2 清水 綾美・齋藤 明里 豊丘	43
13	大須賀 心美・壁谷 るな 豊川	3	3	0 彦坂 智子・田中 真湖 豊橋南	44
14	山本 夏音・山田 悠永 豊橋南	0	3	3 岡野 蒼生・津坂 愛渚 豊橋商業	45
15	松井 莓美・河合 夢來 小坂井	3	3	3 中村 羽美・今井 なのは 豊川	46
16	福井 和花・波多野 結理 豊橋東	3	3	3 加藤 理乃・山本 桃華 蒲郡	47
17	平林 遥奈・加藤 由紀菜 豊橋商業	0	3	3 鈴木 由唯・小松 由奈 豊橋中央	48
18	村田 結・神藤 由衣 豊丘	1	2	3 松井 美羽・藤森 琴音 小坂井	49
19	竹内 咲希・宮本 花 新城有教館	3	0	0 上床 那穂・柴田 侑夢 豊橋南	50
20	原 萌菜・渡辺 寿々花 御津あおば	0	0	3 大瀧 莉愛・鈴木 麻由 豊川	51
21	岩井 巴那・鳥居 奈央 豊川	3	3	0 小松 莉緒・尾崎 璃音 蒲郡東	52
22	長谷 優里奈・杉田 莉愛 成章	0	3	1 福井 菜奈・鈴木 心寧 豊橋商業	53
23	渡邊 彩・浅沼 凜星 豊橋南	3	0	3 杉浦 碧衣・田中 瑠奈 豊丘	54
24	伊藤 美希・清水 歩実 豊橋中央	3	3	3 金田 みつき・桑原 亜実 新城有教館	55
25	中谷 柚衣・片山 栞 小坂井	2	0	1 0 天野 杏葉・芳田 実祐 豊橋東	56
26	青山 愛果・彦坂 知花 豊橋西	3	1	0 望月 美沙・里桜 渥美農業	57
27	小久保 結衣・品田 真穂 豊橋東	1	3	3 近藤 あかり・近澤 柚希 豊川	58
28	山田 彩未・松田 菜那 豊丘	0	3	2 吉田 結苺・富田 茉位 成章	59
29	柳田 七美・大西 真央 時習館	3	3	0 3 村田 真希・保田 優衣 小坂井	60
30	bye			3 東 倫愛・原澤 杏佳 桜丘	61
31	藤井 紅羽・前川 栞南 桜丘				

令和8年度 愛知県高等学校総合体育大会卓球競技東三河支部予選会

令和8年5月4日(月)

Sinto Heart Arena

女子ダブルス決勝トーナメント

1位決定戦

1~15の 勝者	島崎・三島	(桜丘)		32~46の 勝者	岩見香・坂田	(桜丘)
16~31の 勝者	藤井・前川	(桜丘)		47~61の 勝者	東・原澤	(桜丘)

3位決定戦

アの敗者	藤井・前川	(桜丘)	
イの敗者	東・原澤	(桜丘)	

5位決定戦

1~15の 敗者	松井苺・河合	(小坂井)		32~46の 敗者	中村・今井	(豊川)
16~31の 敗者	渡邊・浅沼	(豊橋南)		47~61の 敗者	加藤・山本	(蒲郡)

7位決定戦

①の敗者	松井苺・河合	(小坂井)	
②の敗者	加藤・山本	(蒲郡)	

9位決定戦

左上敗 1-7	原田・佐津川	(新城有教館)		右上敗 32-38	紅林・井川	(小坂井)
左上敗 8-15	磯野・萩本	(豊橋商業)		右上敗 39-46	木村・河合	(成章)
左下敗 16-23	福井・波多野	(豊橋東)		右下敗 47-54	杉浦・田中	(豊丘)
左下敗 24-31	伊藤・清水	(豊橋中央)		右下敗 55-61	近藤・近澤	(豊川)

女子ダブルス県大会出場者

1位	島崎	・	三島	(桜丘)
2位	岩見香	・	坂田	(桜丘)
3位	東	・	原澤	(桜丘)
4位	藤井	・	前川	(桜丘)
5位	中村	・	今井	(豊川)
6位	渡邊	・	浅沼	(豊橋南)
7位	加藤	・	山本	(蒲郡)
8位	松井苺	・	河合	(小坂井)
9位	福井	・	波多野	(豊橋東)
推薦	岩見百	・	荒井	(桜丘)

令和8年度 愛知県高等学校総合体育大会卓球競技東三河支部予選会

令和8年5月4日(月)
Sinto Heart Arena

男子ダブルス

1	夏目 琉成・奥野 翔也	蒲郡東	3	山本 陽斗・下司 拓海	豊丘	51
2	本田 航聖・佐原 玖輝	豊橋商業	1	花牟禮 斗季也・土井 大誠	豊橋東	52
3	早川 琉生・鈴木 杏輔	国府	3	村松 竜百・彦坂 大音	豊橋工科	53
4	安達 莉斗・戸田 愛琉	御津あおば	0	鈴木 大地・杉山 優聖	三谷水産	54
5	亀井 颯真・山口 健太郎	豊橋東	3	伊藤 青吾・市川 暁都	蒲郡	55
6	深川 瑛吉・山内 竜之介	豊丘	2		bye	56
7	大井 飛路・犬塚 勇成	豊川	3	福井 絢心・鈴木 丈太郎	豊橋南	57
8	岡田 大河・外園 大貴	豊橋南	3	磯野 遼哉・平野 明呂真	豊橋商業	58
9	尾崎 海伸・北澤 湊	三谷水産	1	綿貫 杏颯・桐 聖真	渥美農業	59
10	中村 瑠彩・白谷 瑠皇	渥美農業	3	秦 颯雨・丸山 悠登	豊川	60
11	長内 敬之介・米田 亜結斗	豊川工科	3	池田 叶夢・梅岡 颯大	新城有教館	61
12	熊崎 倅太・袴田 怜希	時習館	1	松浦 瑠玖・高柳 圭吾	豊橋西	62
13	安形 勘太・松井 風都	新城有教館	3	田中 章吾・先名 彩登	豊川工科	63
14	村島 琉月・轟 蒼真	豊橋工科	3	大路 瑛太・求广川 葵	三谷水産	64
15	小山田 迅・田畑 幸輝	成章	3	岡田 統星・加藤 康汰	小坂井	65
16	中根 梓希・鈴木 雄大	豊橋商業	0	牧野 敬太朗・井澤 春樹	豊丘	66
17	渡邊 陽翔・伊藤 悠真	時習館	3	石原 拓真・塩瀬 貴士	豊川	67
18	浅井 優太・藤原 悠聖	豊橋西	1	中村 航基・福井 了	成章	68
19	深谷 俊介・長嶋 彪琉	豊橋中央	3	原田 和昇・榎原 涼介	国府	69
20	宇佐美 怜央・高柳 秀真	豊橋南	3	日高 知輝・日高 弘輝	時習館	70
21	福井 大陽・白川 紘	国府	3	清水 脩斗・森崎 隼己	豊橋中央	71
22	尾崎 晃平・間瀬 竣哉	蒲郡	0	瀨口 青芭・小西 飛羽	蒲郡	72
23	伊藤 旬汰・西田 竜大	小坂井	3	山本 悠乃介・渡辺 智也	蒲郡東	73
24	後藤 琉亜・白井 遥翔	新城有教館	0	六峰 秀虎・田中 颯馬	豊橋南	74
25	奥村 琉生・佐原 瑠明	桜丘	3	森下 大維・遠山 禮士	新城有教館	75
26	岩出 翔愛・早川 樟太	時習館	2	青松 大騎・下山 篤磨	豊川	76
27	小久保 湧斗・宮澤 彰吾	豊橋東	0	大高 湊史・原野 翔空	国府	77
28	稲石 穹・赤川 昊	成章	3	富田 大雅・水野 史音	福江	78
29	花井 烈士・鎌田 真幸	渥美農業	3	小久保 朝陽・郡山 実己	豊橋南	79
30	岩村 春杜・澤登 武	豊橋商業	0	安藤 優斗・黒神 創聖	豊橋西	80
31	森 蒼馬・小山 玄貴	新城有教館	0	竹内 拓海・近藤 海琉	三谷水産	81
32	近藤 伸哉・松井 奏介	小坂井	3	春田 篤希・福江 章玖	豊橋工科	82
33	村田 和功・藤牧 和真	豊橋工科	1	鈴木 大介・水野 結庵	蒲郡	83
34	奈女田 祥生・根本 鈴央	豊橋中央	1	時原 宗汰・荻野 新大	新城有教館	84
35	西野 準翔・野村 優斗	豊川工科	1	伊奈 湊・中神 満礼	豊橋商業	85
36	天野 悠太・西尾 航	豊丘	3	山本 悠生・佐野 央聖	豊橋東	86
37	鹿野 蒼・利田 将規	蒲郡	3	前川 晃輝・柴原 健正	時習館	87
38	東風平 侑希・中神 天楽	豊橋東	3	大羽 礼恩・林 恭介	蒲郡東	88
39	山内 翔太・神谷 達哉	福江	3	木田 悠太・北野 ケイト	成章	89
40	細井 雄太・関 大貴	豊川工科	1	並木 翔琉・大鐘 瑛太	豊丘	90
41	酒井 瑛大・原田 大輝	小坂井	3	清田 悠矢・村松 竜弥	国府	91
42	平川 竜希・八木 快理	豊橋中央	1	川合 翔太・渡邊 季勇	海陽中等教育	92
43	中崎 晴葵・市野 歩	豊橋工科	3	川合 希和・和田 倫太郎	時習館	93
44	川上 悠・渡邊 真人	海陽中等教育	3	太田 健介・古谷 涼馬	豊橋工科	94
45		bye		伊藤 遼・幾田 菱	豊橋東	95
46	吉田 瑛音・伊藤 蒼真	豊川	1	牧野 靖正・山口 大稀	豊川工科	96
47	朱 立安・沼 隼人	国府	3	杉浦 広一郎・石川 琉ノ介	桜丘	97
48	有村 順成・小松 亮介	豊丘	3	杉下 友琉・平松 大誠	小坂井	98
49	中島 幹斗・小谷 悠貴	豊橋南	0	壁谷 優斗・中神 望夢	豊橋中央	99
50	尾宮 樹・松井 徹二	三谷水産	3	高井 勇利・花井 哲太	渥美農業	100

令和8年度 愛知県高等学校総合体育大会卓球競技東三河支部予選会

令和8年5月4日(月)

Sinto Heart Arena

男子ダブルス決勝トーナメント

1位決定戦

1~25の 勝者	奥村・佐原 (桜丘)	2	3	51~75の 勝者	山本・下司 (豊丘)
		ア	0	イ	
26~50の 勝者	花井烈・鎌田 (渥美農業)	3	3	76~100 の勝者	高井・花井哲 (渥美農業)

3位決定戦

アの敗者	奥村・佐原 (桜丘)	1
イの敗者	高井・花井哲 (渥美農業)	3

5位決定戦

1~25の敗 者	夏目・奥野 (蒲郡東)	2	0	51~75の 敗者	森下・遠山 (新城有教館)
		①	2	②	
26~50の 敗者	尾宮・松井 (三谷水産)	3	3	76~100 の敗者	青松・下山 (豊川)

7位決定戦

①の敗者	夏目・奥野 (蒲郡東)	3
②の敗者	森下・遠山 (新城有教館)	0

男子ダブルス県大会出場者

1位	山本	・	下司	(豊丘)
2位	花井烈	・	鎌田	(渥美農業)
3位	高井	・	花井哲	(渥美農業)
4位	奥村	・	佐原	(桜丘)
5位	青松	・	下山	(豊川)
6位	尾宮	・	松井	(三谷水産)
7位	夏目	・	奥野	(蒲郡東)