

平成30年度愛知県高等学校総合体育大会卓球競技東三河支部予選会

平成30年4月30日(月)

豊川市総合体育館

男子学校対抗

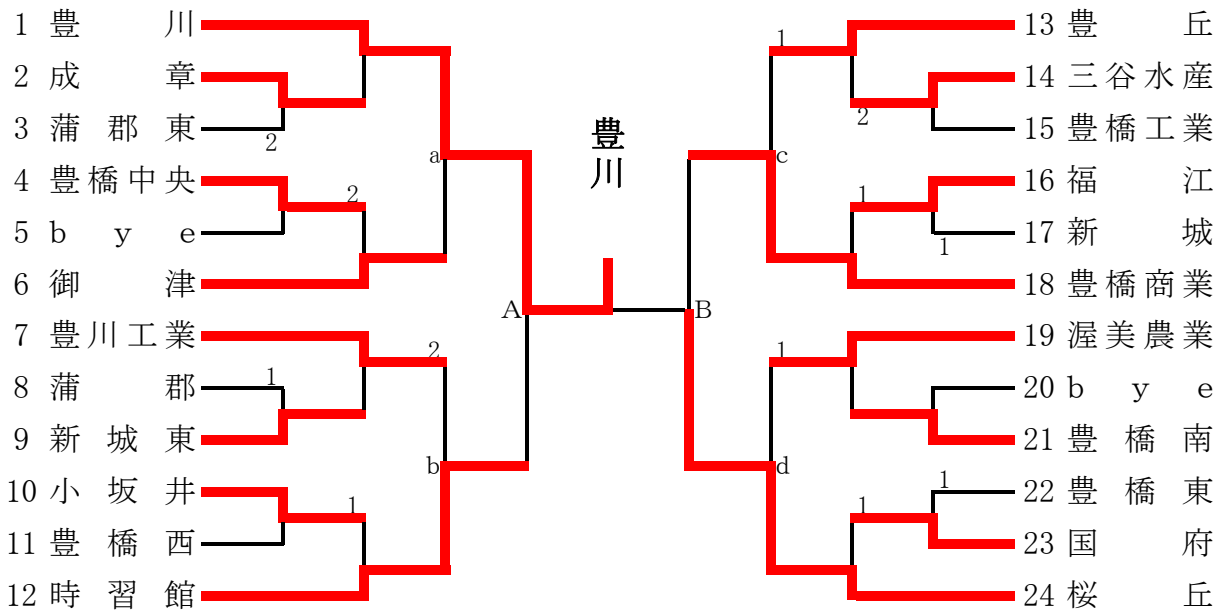

3位決定戦

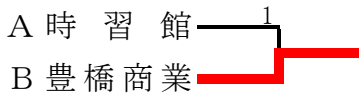

5位決定戦

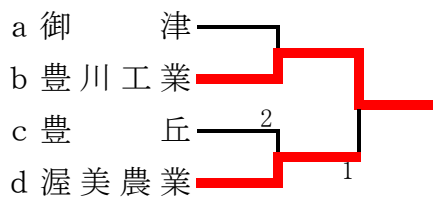

県大会出場校	1位 豊川	2位 桜丘
	3位 豊橋商業	4位 時習館

女子学校対抗

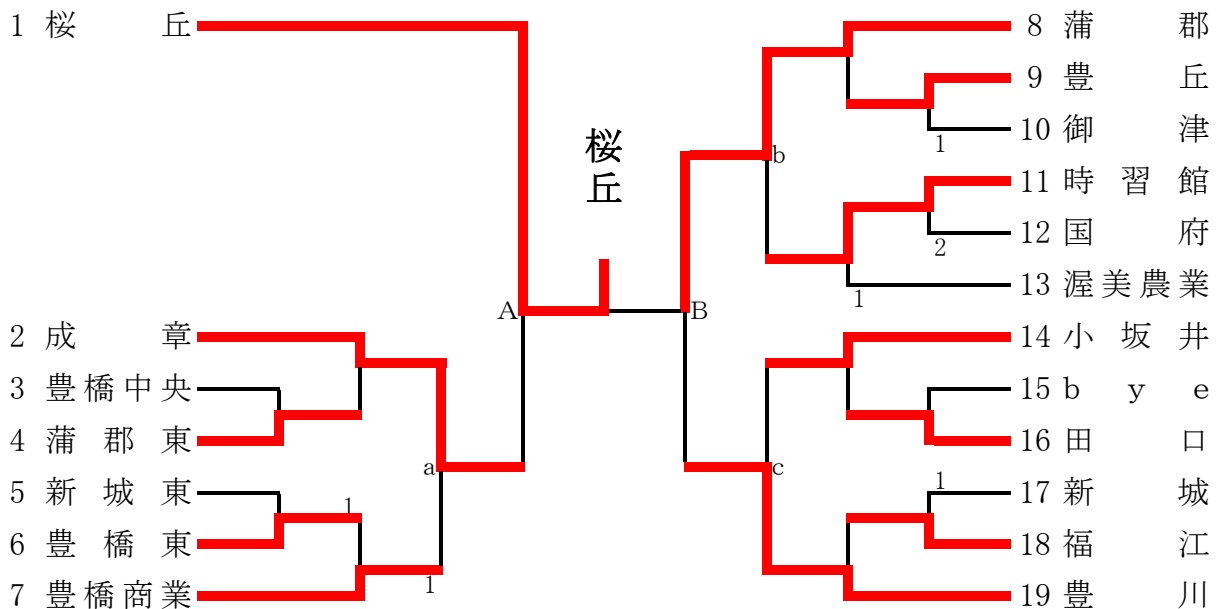

3位決定戦



5位決定戦

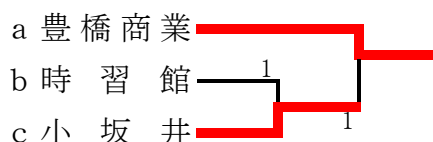

県大会出場校	1位 桜丘	2位 蒲郡	3位 成章
	4位 豊川	5位 豊橋商業	

平成30年度愛知県高等学校総合体育大会 卓球競技 東三河支部予選会

男子シングルス No. 1

平成30年5月3日
豊川市総合体育館

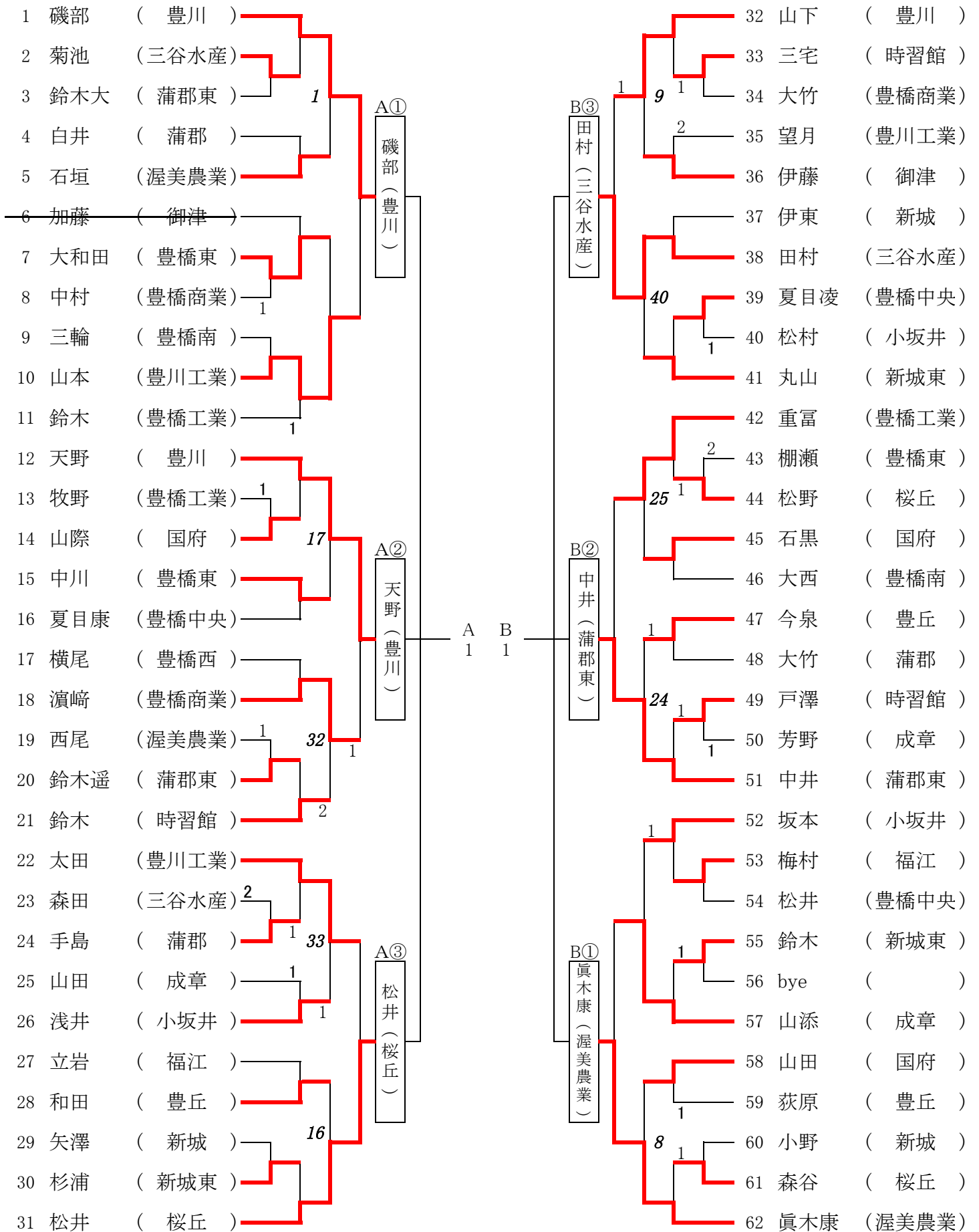

平成30年度愛知県高等学校総合体育大会 卓球競技 東三河支部予選会

男子シングルス No. 2

平成30年5月3日
豊川市総合体育館

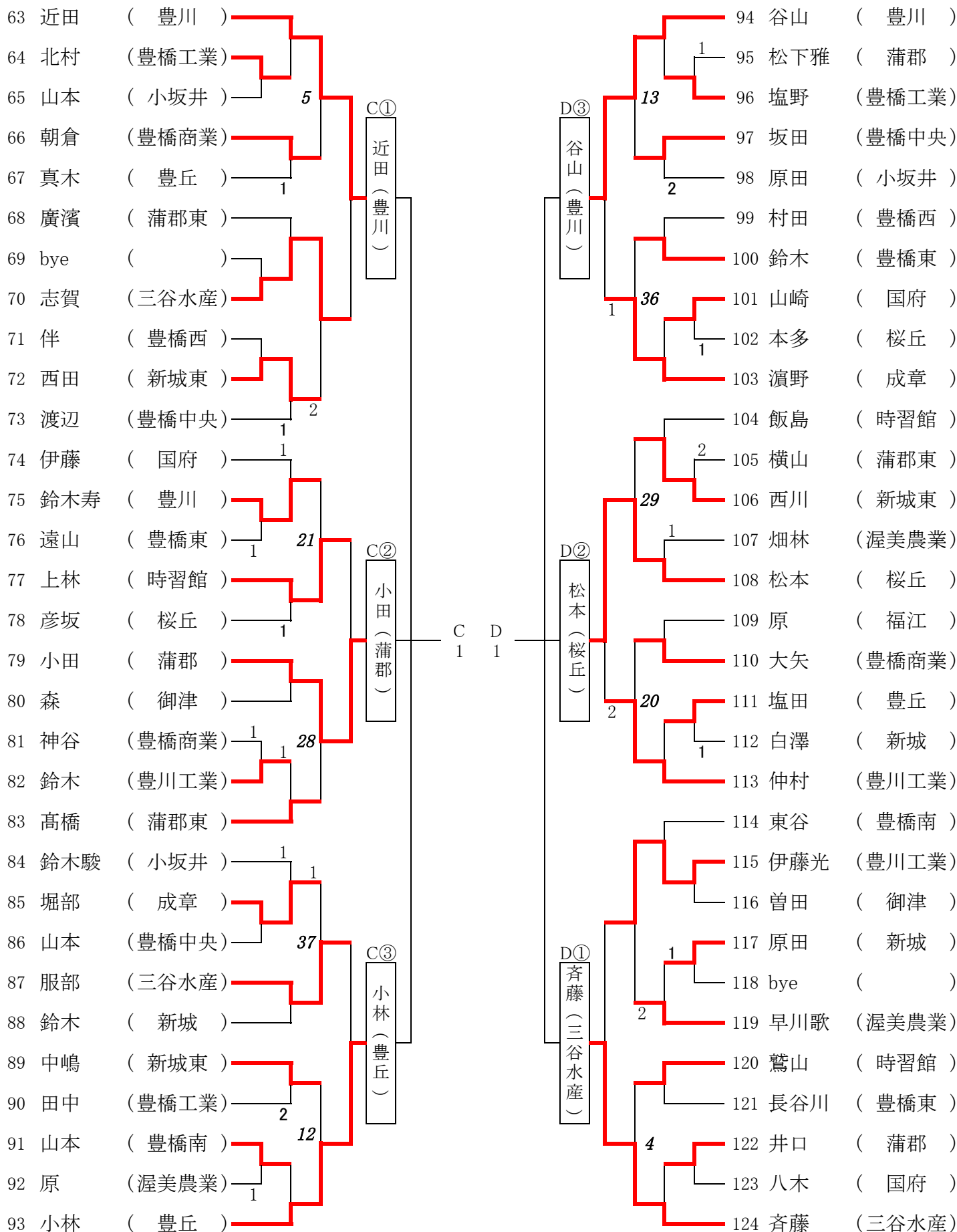

平成30年度愛知県高等学校総合体育大会 卓球競技 東三河支部予選会

男子シングルス No. 3

平成30年5月3日
豊川市総合体育館

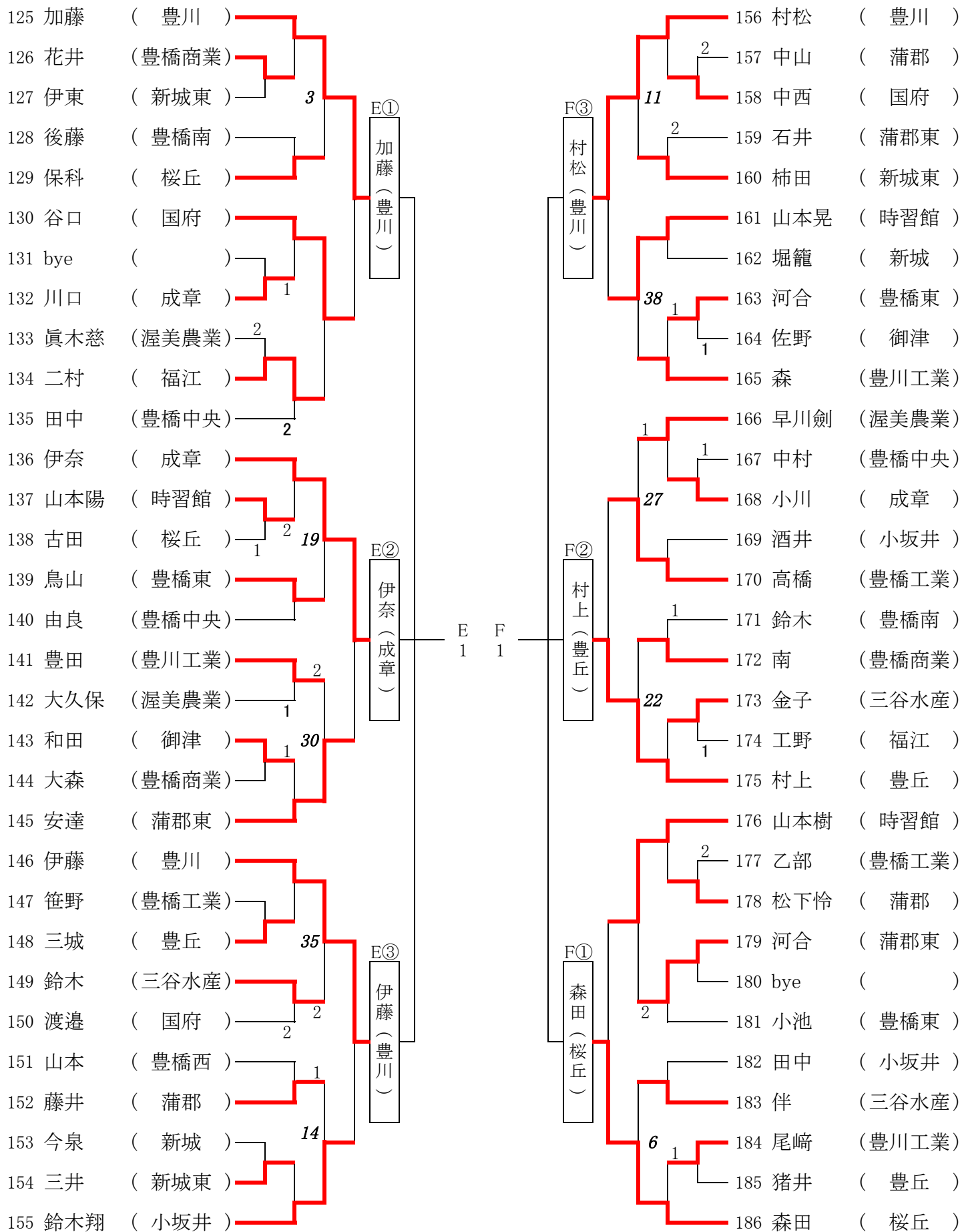

平成30年度愛知県高等学校総合体育大会 卓球競技 東三河支部予選会

男子シングルス No. 4

平成30年5月3日
豊川市総合体育館

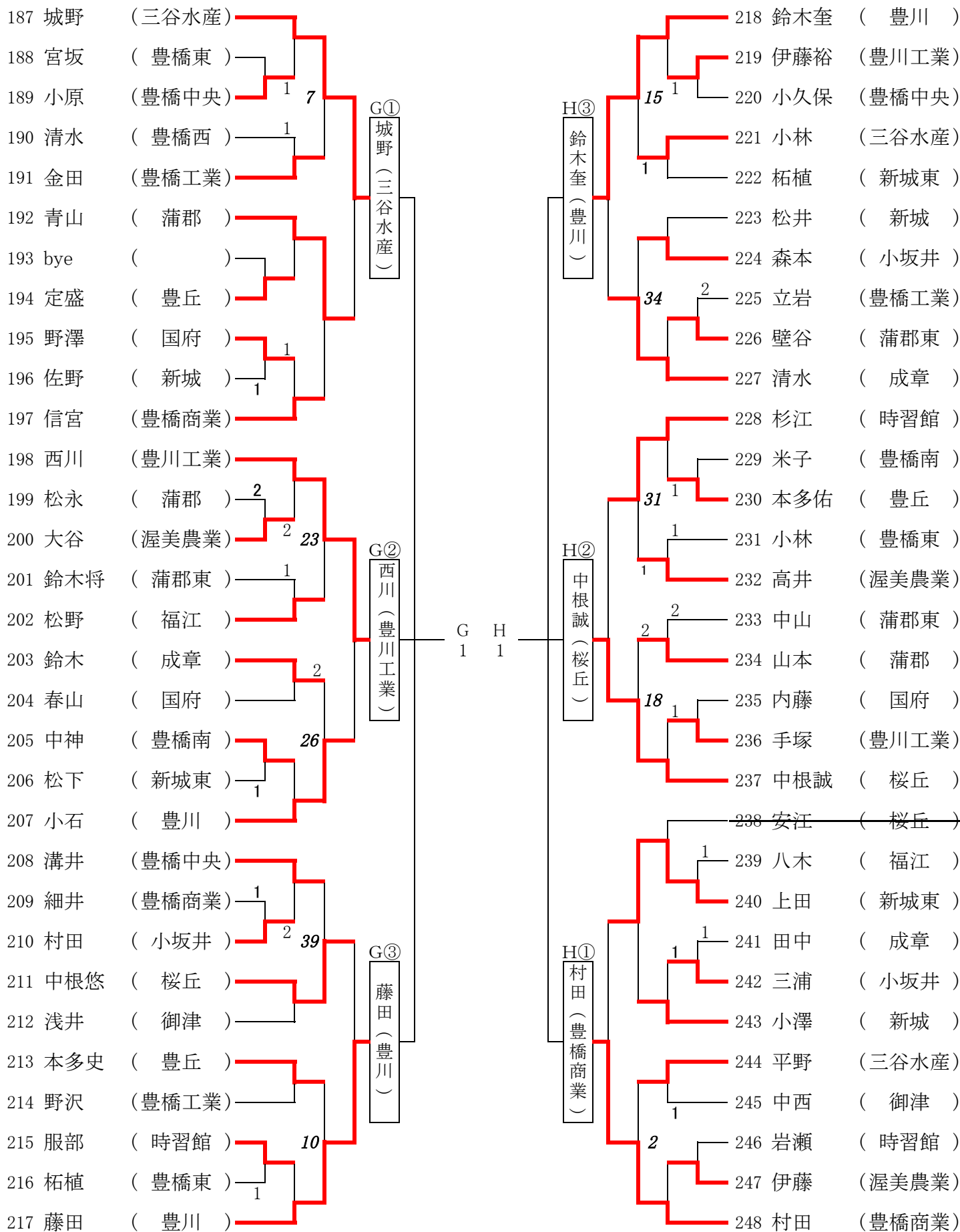

男子シングルス1次リーグ

No.1

1次リーグAブロック(1~31)

	磯部 (豊川)	天野 (豊川)	松井 (桜丘)	得点	勝率	順位
A① 磯部 (豊川)		3 - 2	3 - 1	4		1
A② 天野 (豊川)	2 - 3		1 - 3	2		3
A③ 松井 (桜丘)	1 - 3	3 - 1		3		2

1次リーグBブロック(32~62)

	眞木康 (渥美農業)	中井 (蒲郡東)	田村 (三谷水産)	得点	勝率	順位
B① 眞木康 (渥美農業)		3 - 1	3 - 2	4		1
B② 中井 (蒲郡東)	1 - 3		0 - 3	2		3
B③ 田村 (三谷水産)	2 - 3	3 - 0		3		2

1次リーグCブロック(63~93)

	近田 (豊川)	小田 (蒲郡)	小林 (豊丘)	得点	勝率	順位
C① 近田 (豊川)		3 - 0	0 - 3	3		2
C② 小田 (蒲郡)	0 - 3		0 - 3	2		3
C③ 小林 (豊丘)	3 - 0	3 - 0		4		1

1次リーグDブロック(94~124)

	斉藤 (三谷水産)	松本 (桜丘)	谷山 (豊川)	得点	勝率	順位
D① 斉藤 (三谷水産)		3 - 0	3 - 2	4		1
D② 松本 (桜丘)	0 - 3		1 - 3	2		3
D③ 谷山 (豊川)	2 - 3	3 - 1		3		2

※各ブロック1位の選手は1位~8位決定リーグへ
各ブロック2位の選手は9位~13位決定リーグへ

男子シングルス1次リーグ

No.2

1次リーグEブロック(125~155)

	加藤 (豊川)	伊奈 (成章)	伊藤 (豊川)	得点	勝率	順位
E① 加藤 (豊川)		3 - 1	3 - 1	4		1
E② 伊奈 (成章)	1 - 3		3 - 0	3		2
E③ 伊藤 (豊川)	1 - 3	0 - 3		2		3

1次リーグFブロック(156~186)

	森田 (桜丘)	村上 (豊丘)	村松 (豊川)	得点	勝率	順位
F① 森田 (桜丘)		3 - 0	2 - 3	3		2
F② 村上 (豊丘)	0 - 3		2 - 3	2		3
F③ 村松 (豊川)	3 - 2	3 - 2		4		1

1次リーグGブロック(187~217)

	城野 (三谷水産)	西川 (豊川工業)	藤田 (豊川)	得点	勝率	順位
G① 城野 (三谷水産)		2 - 3	1 - 3	2		3
G② 西川 (豊川工業)	3 - 2		3 - 2	4		1
G③ 藤田 (豊川)	3 - 1	2 - 3		3		2

1次リーグHブロック(218~248)

	村田 (豊橋商業)	中根誠 (桜丘)	鈴木奎 (豊川)	得点	勝率	順位
H① 村田 (豊橋商業)		3 - 0	1 - 3	3		2
H② 中根誠 (桜丘)	0 - 3		1 - 3	2		3
H③ 鈴木奎 (豊川)	3 - 1	3 - 1		4		1

※各ブロック1位の選手は1位~8位決定リーグへ
各ブロック2位の選手は9位~13位決定リーグへ

男子シングルス2次リーグ(1位～8位決定リーグ)

A～Dブロック

		磯部 (豊川)	眞木 (渥美農業)	小林 (豊丘)	斉藤 (三谷水産)	得点	勝率	順位
A1位	磯部 (豊川)		3 - 0	3 - 1	3 - 0	6		1
B1位	眞木 (渥美農業)	0 - 3		1 - 3	0 - 3	3		4
C1位	小林 (豊丘)	1 - 3	3 - 1		0 - 3	4		3
D1位	斉藤 (三谷水産)	0 - 3	3 - 0	3 - 0		5		2

E～Hブロック

		加藤 (豊川)	村松 (豊川)	西川 (豊川工業)	鈴木奎 (豊川)	得点	勝率	順位
E1位	加藤 (豊川)		3 - 0	3 - 0	3 - 2	6		1
F1位	村松 (豊川)	0 - 3		3 - 0	0 - 3	4		3
G1位	西川 (豊川工業)	0 - 3	0 - 3		0 - 3	3		4
H1位	鈴木奎 (豊川)	2 - 3	3 - 0	3 - 0		5		2

決勝

A～Dリーグ1位 磯部 (豊川) 

E～Hリーグ1位 加藤 (豊川) 

3位決定

A～Dリーグ2位 斉藤 (三谷水産) 

E～Hリーグ2位 鈴木奎 (豊川) 

5位決定

A～Dリーグ3位 小林 (豊丘) 

E～Hリーグ3位 村松 (豊川) 

7位決定

A～Dリーグ4位 眞木康 (渥美農業) 

E～Hリーグ4位 西川 (豊川工業) 

男子シングルス2次リーグ(9位～13位決定リーグ)

A～Dブロック

		松井 (桜丘)	田村 (三谷水産)	近田 (豊川)	谷山 (豊川)	得点	勝率	順位
A2位	松井 (桜丘)		3 - 0	2 - 3	3 - 2	5		1
B2位	田村 (三谷水産)	0 - 3		3 - 0	3 - 0	5		2
C2位	近田 (豊川)	3 - 2	0 - 3		1 - 3	4		4
D2位	谷山 (豊川)	2 - 3	0 - 3	3 - 1		4		3

E～Hブロック

		伊奈 (成章)	森田 (桜丘)	藤田 (豊川)	村田 (豊橋商業)	得点	勝率	順位
E2位	伊奈 (成章)		3 - 0	3 - 1	2 - 3	5	5/4	1
F2位	森田 (桜丘)	0 - 3		1 - 3	0 - 3	3		4
G2位	藤田 (豊川)	1 - 3	3 - 1		3 - 1	5	4/4	2
H2位	村田 (豊橋商業)	3 - 2	3 - 0	1 - 3		5	4/5	3

9位決定

A～Dリーグ1位 松井 (桜丘) 

E～Hリーグ1位 伊奈 (成章) 

11位決定

A～Dリーグ2位 田村 (三谷水産) 

E～Hリーグ2位 藤田 (豊川) 

13位決定

A～Dリーグ3位 谷山 (豊川) 

E～Hリーグ3位 村田 (豊橋商業) 

平成30年度愛知県高等学校総合体育大会卓球競技東三河支部予選会

平成30年5月3日(木)

豊川市総合体育館

女子シングルス No.1 推薦 浅井(桜丘)

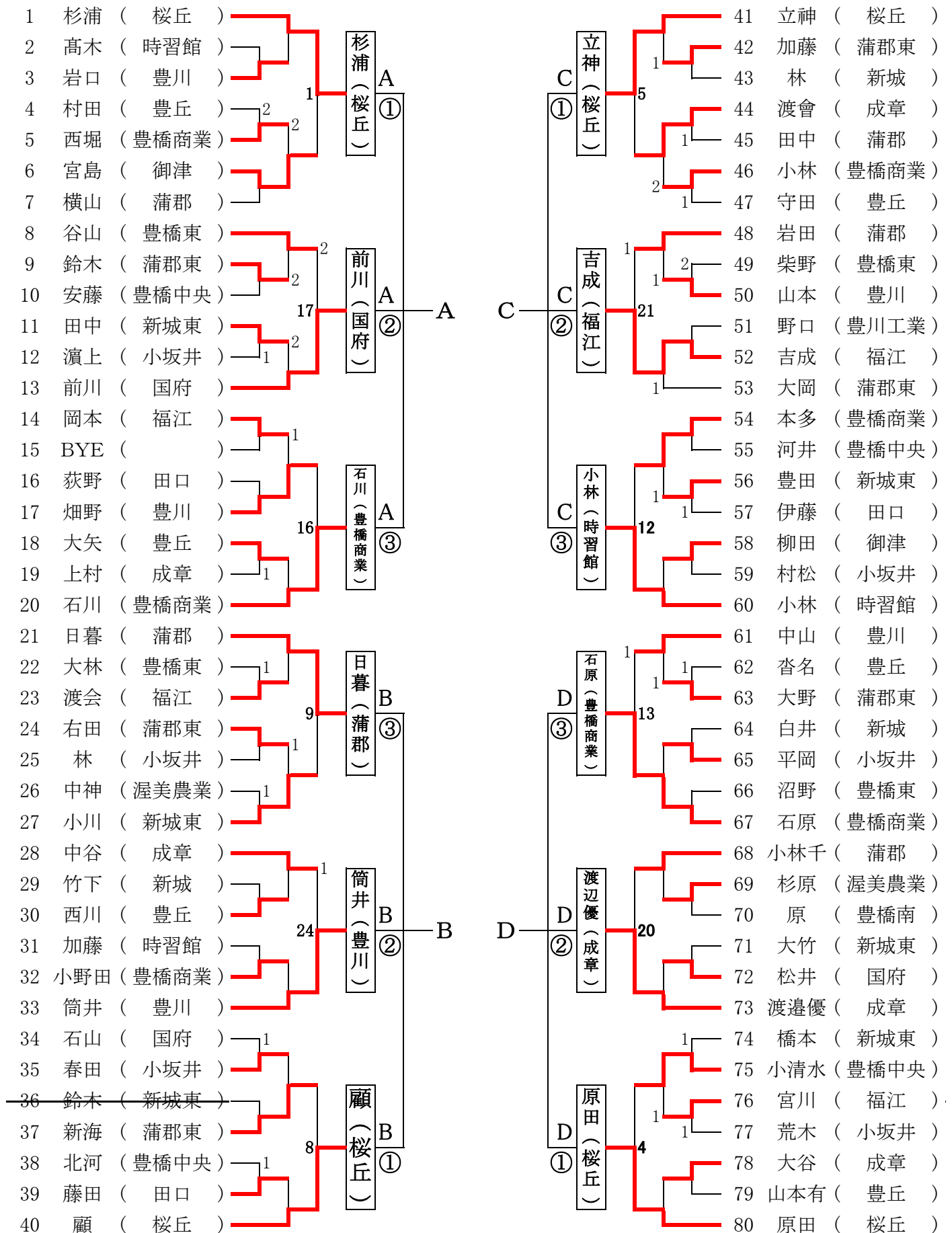

平成30年度愛知県高等学校総合体育大会卓球競技東三河支部予選会

平成30年5月3日(木)

豊川市総合体育館

女子シングルス No.2

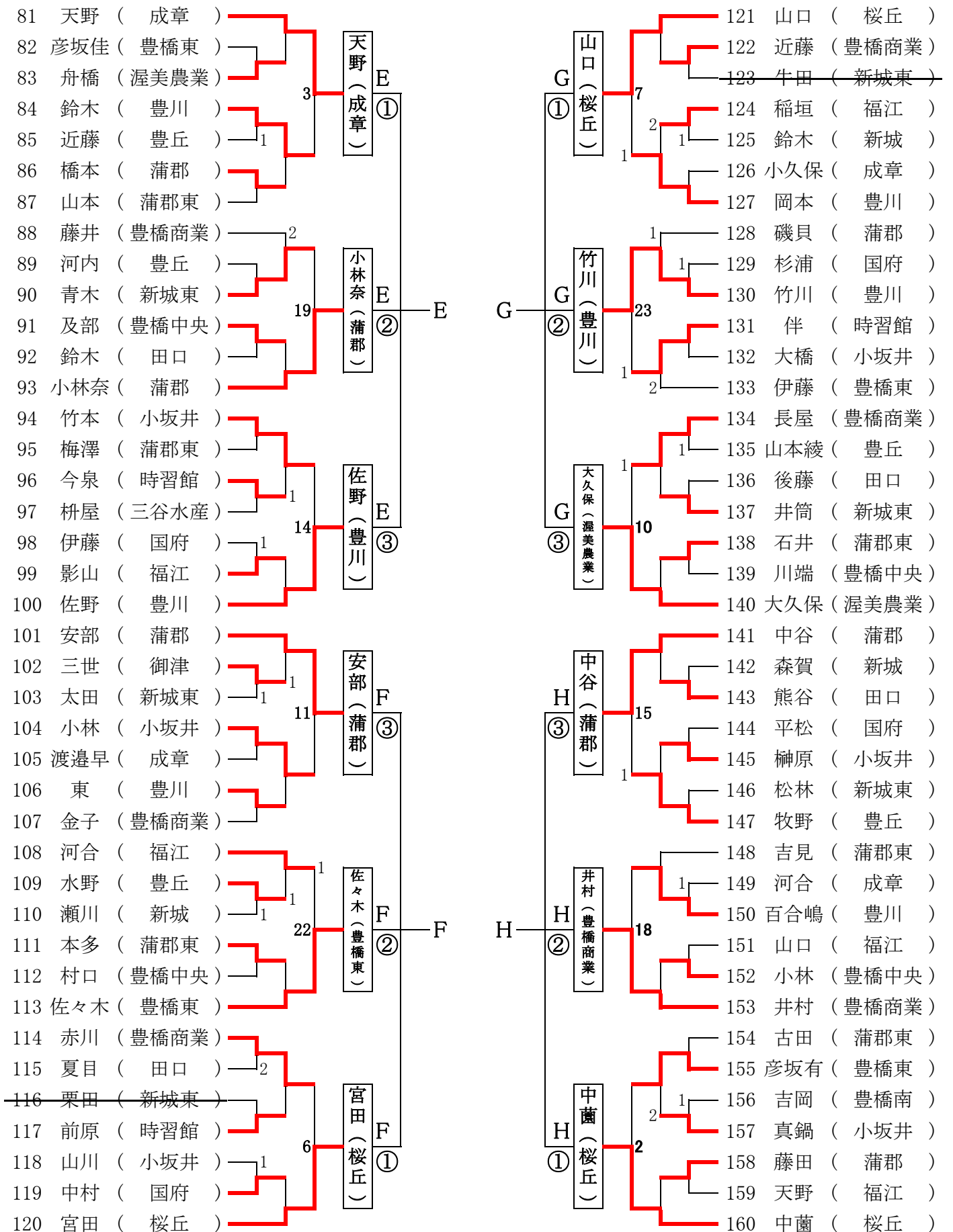

女子シングルス1次リーグ

No.1

1次リーグAブロック(1~20)

	杉浦 (桜丘)	前川 (国府)	石川 (豊橋商業)	得点	勝率	順位
A① 杉浦 (桜丘)		3 - 0	3 - 0	4		1
A② 前川 (国府)	0 - 3		1 - 3	2		3
A③ 石川 (豊橋商業)	0 - 3	3 - 1		3		2

1次リーグBブロック(21~40)

	顧 (桜丘)	筒井 (豊川)	日暮 (蒲郡)	得点	勝率	順位
B① 顧 (桜丘)		3 - 0	3 - 0	4		1
B② 筒井 (豊川)	0 - 3		1 - 3	2		3
B③ 日暮 (蒲郡)	0 - 3	3 - 1		3		2

1次リーグCブロック(41~60)

	立神 (桜丘)	吉成 (福江)	小林 (時習館)	得点	勝率	順位
C① 立神 (桜丘)		3 - 1	3 - 1	4		1
C② 吉成 (福江)	1 - 3		0 - 3	2		3
C③ 小林 (時習館)	1 - 3	3 - 0		3		2

1次リーグDブロック(61~80)

	原田 (桜丘)	渡辺優 (成章)	石原 (豊橋商業)	得点	勝率	順位
D① 原田 (桜丘)		3 - 1	3 - 0	4		1
D② 渡辺優 (成章)	1 - 3		1 - 3	2		3
D③ 石原 (豊橋商業)	0 - 3	3 - 1		3		2

※各ブロック1位の選手は1位~8位決定リーグへ
各ブロック2位の選手は9位~15位決定リーグへ

女子シングルス1次リーグ

No.2

1次リーグEブロック(81~100)

	天野 (成章)	小林奈 (蒲郡)	佐野 (豊川)	得点	勝率	順位
E① 天野 (成章)		3 - 0	3 - 1	4		1
E② 小林奈 (蒲郡)	0 - 3		1 - 3	2		3
E③ 佐野 (豊川)	1 - 3	3 - 1		3		2

1次リーグFブロック(101~120)

	宮田 (桜丘)	佐々木 (豊橋商業)	安部 (蒲郡)	得点	勝率	順位
F① 宮田 (桜丘)		3 - 2	3 - 1	4		1
F② 佐々木 (豊橋商業)	2 - 3		0 - 3	2		3
F③ 安部 (蒲郡)	1 - 3	3 - 0		3		2

1次リーグGブロック(121~140)

	山口 (桜丘)	竹川 (豊川)	大久保 (渥美農業)	得点	勝率	順位
G① 山口 (桜丘)		3 - 1	3 - 1	4		1
G② 竹川 (豊川)	1 - 3		0 - 3	2		3
G③ 大久保 (渥美農業)	1 - 3	3 - 0		3		2

1次リーグHブロック(141~160)

	中藪 (桜丘)	井村 (豊橋商業)	中谷 (蒲郡)	得点	勝率	順位
H① 中藪 (桜丘)		3 - 0	3 - 0	4		1
H② 井村 (豊橋商業)	0 - 3		0 - 3	2		3
H③ 中谷 (蒲郡)	0 - 3	3 - 0		3		2

※各ブロック1位の選手は1位~8位決定リーグへ
各ブロック2位の選手は9位~15位決定リーグへ

女子シングルス2次リーグ(1位～8位決定リーグ)

A～Dブロック

		杉浦 (桜丘)	顧 (桜丘)	立神 (桜丘)	原田 (桜丘)	得点	勝率	順位
A1位	杉浦 (桜丘)		1 - 3	1 - 3	2 - 3	3		4
B1位	顧 (桜丘)	3 - 1		3 - 0	1 - 3	5		2
C1位	立神 (桜丘)	3 - 1	0 - 3		1 - 3	4		3
D1位	原田 (桜丘)	3 - 2	3 - 1	3 - 1		6		1

E～Hブロック

		天野 (成章)	宮田 (桜丘)	山口 (桜丘)	中蘭 (桜丘)	得点	勝率	順位
E1位	天野 (成章)		3 - 0	3 - 0	0 - 3	5		2
F1位	宮田 (桜丘)	0 - 3		1 - 3	1 - 3	3		4
G1位	山口 (桜丘)	0 - 3	3 - 1		0 - 3	4		3
H1位	中蘭 (桜丘)	3 - 0	3 - 1	3 - 0		6		1

決勝

A～Dリーグ1位 原田 (桜丘) 

E～Hリーグ1位 中蘭 (桜丘) 

5位決定

A～Dリーグ3位 立神 (桜丘) 

E～Hリーグ3位 山口 (桜丘) 

3位決定

A～Dリーグ2位 顧 (桜丘) 

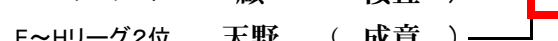
E～Hリーグ2位 天野 (成章) 

7位決定

A～Dリーグ4位 杉浦 (桜丘) 

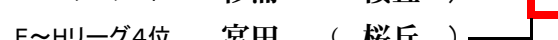
E～Hリーグ4位 宮田 (桜丘) 

女子シングルス2次リーグ(9位～15位決定リーグ)

A～Dブロック

		石川 (豊橋商業)	日暮 (蒲郡)	小林 (時習館)	石原 (豊橋商業)	得点	勝率	順位
A2位	石川 (豊橋商業)		3 - 2	0 - 3	3 - 1	5	3/5	3
B2位	日暮 (蒲郡)	2 - 3		3 - 1	3 - 1	5	5/4	2
C2位	小林 (時習館)	3 - 0	1 - 3		3 - 0	5	4/3	1
D2位	石原 (豊橋商業)	1 - 3	1 - 3	0 - 3		3		4

E～Hブロック

		佐野 (豊川)	安部 (蒲郡)	大久保 (渥美農業)	中谷 (蒲郡)	得点	勝率	順位
E2位	佐野 (豊川)		3 - 2	1 - 3	3 - 1	5		1
F2位	安部 (蒲郡)	2 - 3		3 - 1	1 - 3	4		3
G2位	大久保 (渥美農業)	3 - 1	1 - 3		0 - 3	4		4
H2位	中谷 (蒲郡)	1 - 3	3 - 1	3 - 0		5		2

9位決定

A～Dリーグ1位 小林 (時習館)

E～Hリーグ1位 佐野 (豊川)

13位決定

A～Dリーグ3位 石川 (豊橋商業)

E～Hリーグ3位 安部 (蒲郡)

11位決定

A～Dリーグ2位 日暮 (蒲郡) 

E～Hリーグ2位 中谷 (蒲郡)

15位決定

A～Dリーグ4位 石原 (豊橋商業)

E～Hリーグ4位 大久保 (渥美農業)

平成30年度愛知県高等学校総合体育大会卓球競技東三河支部予選会

男子ダブルスNo.1

豊川市総合体育館 H30. 4. 29

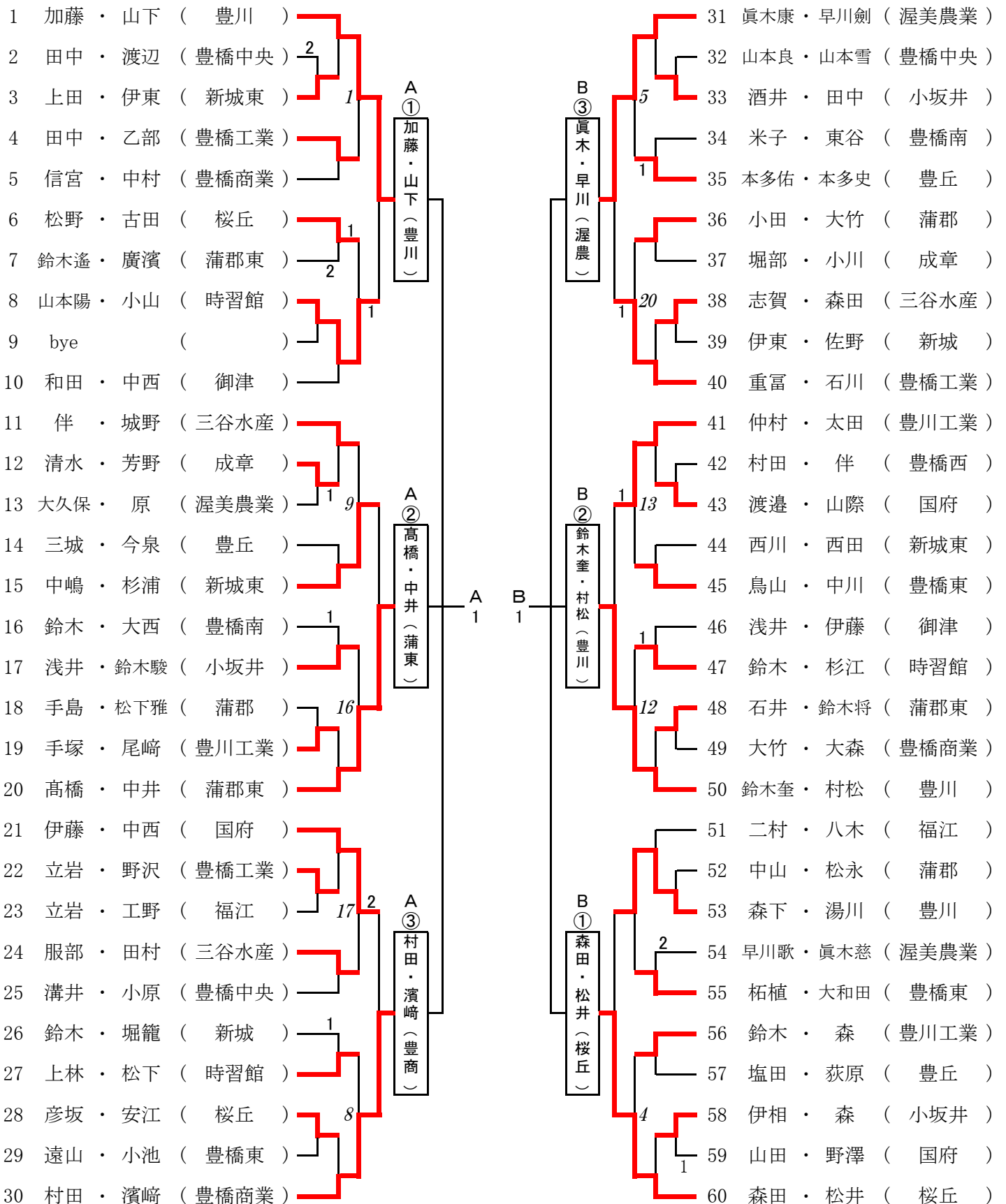

平成30年度愛知県高等学校総合体育大会卓球競技東三河支部予選会

男子ダブルスNo.2

豊川市総合体育館 H30. 4. 29

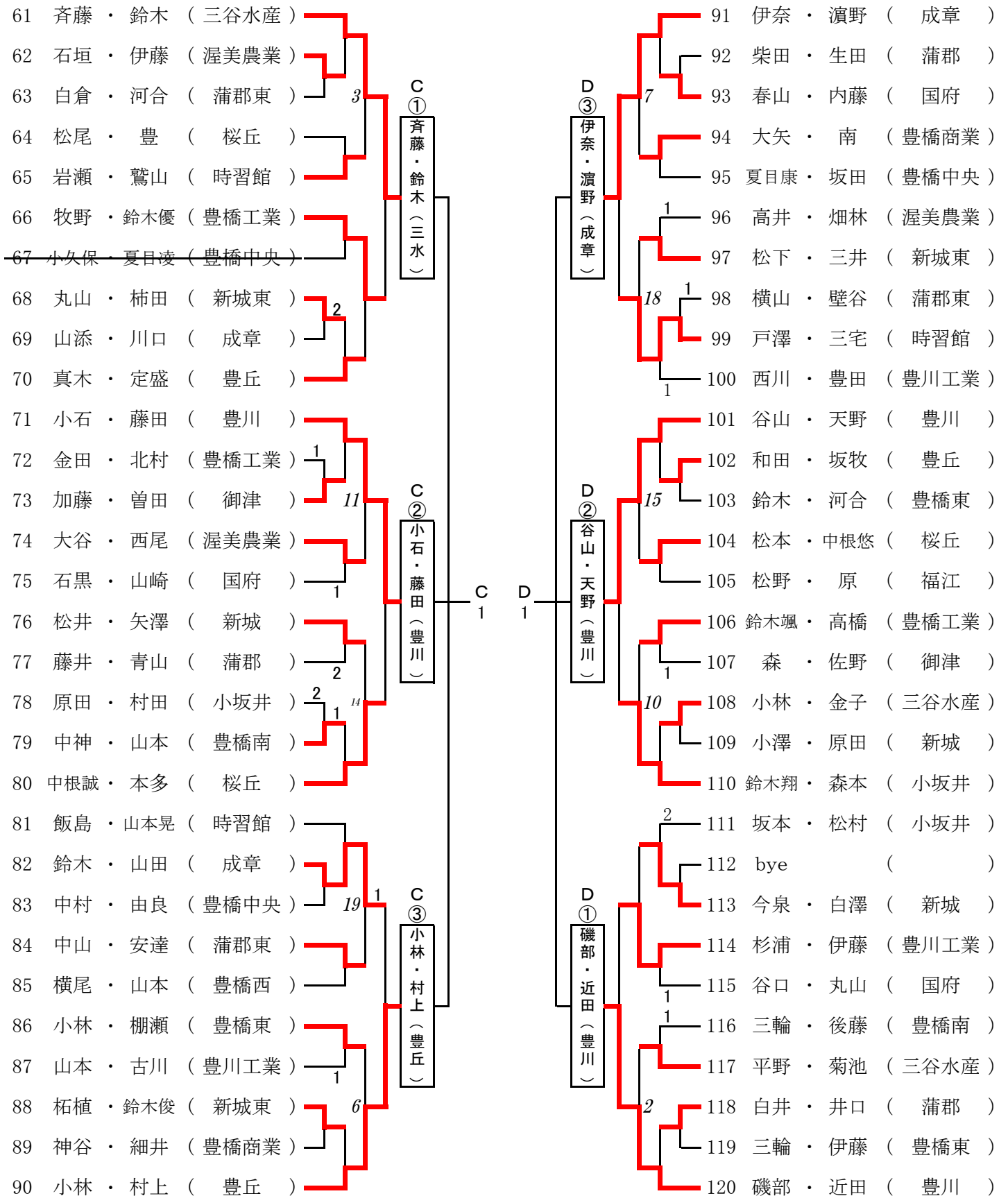

平成30年度愛知県高等学校総合体育大会 卓球競技 東三河支部予選会

女子ダブルス

豊川市総合体育館 平成30年4月29日(日)

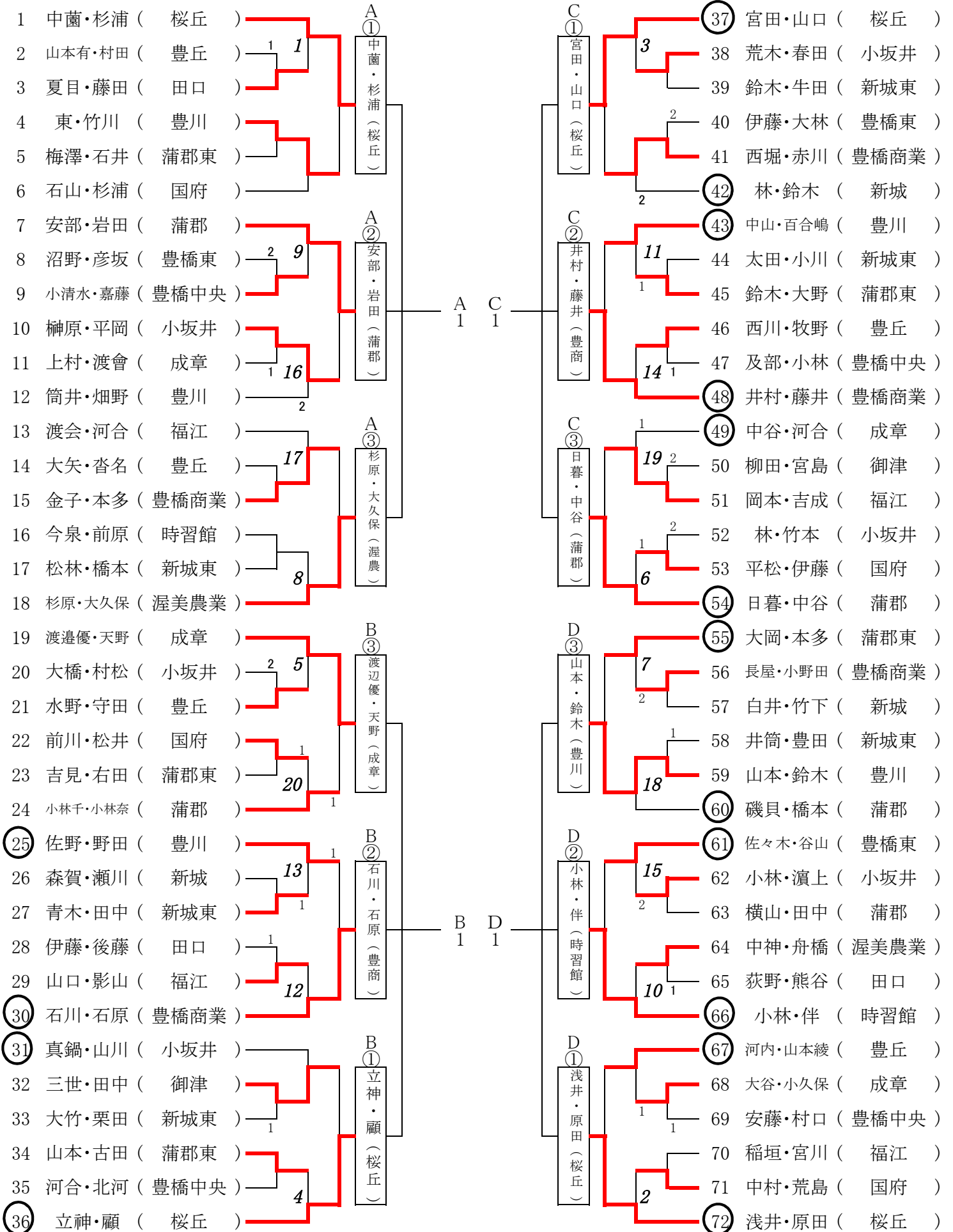

平成30年度愛知県高等学校総合体育大会卓球競技東三河支部予選会

平成 30 年 4 月 29 日

男子ダブルス1次リーグ

1次リーグAブロック(1~30)

	加藤・山下 (豊川)	高橋・中井 (蒲郡東)	村田・濱崎 (豊橋商業)	得点	勝率	順位
A①	加藤・山下 (豊川)	3 - 0	3 - 0	4		1
A②	高橋・中井 (蒲郡東)	0 - 3	1 - 3	2		3
A③	村田・濱崎 (豊橋商業)	0 - 3	3 - 1	3		2

1次リーグBブロック(31~60)

	森田・松井 (桜丘)	鈴木奎・村松 (豊川)	眞木康・早川劍 (渥美農業)	得点	勝率	順位
B①	森田・松井 (桜丘)	3 - 1	3 - 0	4		1
B②	鈴木奎・村松 (豊川)	1 - 3	3 - 2	3		2
B③	眞木康・早川劍 (渥美農業)	0 - 3	2 - 3	2		3

1次リーグCブロック(61~90)

	斉藤・鈴木 (三谷水産)	小石・藤田 (豊川)	小林・村上 (豊丘)	得点	勝率	順位
C①	斉藤・鈴木 (三谷水産)	3 - 0	2 - 3	3		2
C②	小石・藤田 (豊川)	0 - 3	1 - 3	2		3
C③	小林・村上 (豊丘)	3 - 2	3 - 1	4		1

1次リーグDブロック(91~120)

	磯部・近田 (豊川)	谷山・天野 (豊川)	伊奈・濱野 (成章)	得点	勝率	順位
D①	磯部・近田 (豊川)	3 - 0	3 - 0	4		1
D②	谷山・天野 (豊川)	0 - 3	3 - 1	3		2
D③	伊奈・濱野 (成章)	0 - 3	1 - 3	2		3

※各ブロック1位のダブルスは1位~4位決定リーグへ
各ブロック2位のダブルスは5位~8位決定リーグへ

平成30年度愛知県高等学校総合体育大会卓球競技東三河支部予選会

平成 30 年 4 月 29 日

女子ダブルス1次リーグ

1次リーグAブロック(1~30)

	中蘭・杉浦 (桜丘)	安部・岩田 (蒲郡)	杉原・大久保 (渥美農業)	得点	勝率	順位
A①	中蘭・杉浦 (桜丘)	3 - 0	3 - 0	4		1
A②	安部・岩田 (蒲郡)	0 - 3	3 - 0	3		2
A③	杉原・大久保 (渥美農業)	0 - 3	0 - 3	2		3

1次リーグBブロック(31~60)

	立神・顧 (桜丘)	石川・石原 (豊橋商業)	渡辺優・天野 (成章)	得点	勝率	順位
B①	立神・顧 (桜丘)	3 - 1	3 - 0	4		1
B②	石川・石原 (豊橋商業)	1 - 3	0 - 3	2		3
B③	渡辺優・天野 (成章)	0 - 3	3 - 0	3		2

1次リーグCブロック(61~90)

	宮田・山口 (桜丘)	井村・藤井 (豊橋商業)	日暮・中谷 (蒲郡)	得点	勝率	順位
C①	宮田・山口 (桜丘)	1 - 3	1 - 3	2		3
C②	井村・藤井 (豊橋商業)	3 - 1	2 - 3	3		2
C③	日暮・中谷 (蒲郡)	3 - 1	3 - 2	4		1

1次リーグDブロック(91~120)

	浅井・原田 (桜丘)	小林・伴 (時習館)	山本・鈴木 (豊川)	得点	勝率	順位
D①	浅井・原田 (桜丘)	3 - 0	3 - 0	4		1
D②	小林・伴 (時習館)	0 - 3	1 - 3	2		3
D③	山本・鈴木 (豊川)	0 - 3	3 - 1	3		2

※各ブロック1位のダブルスは1位~4位決定リーグへ
各ブロック2位のダブルスは5位~8位決定リーグへ

平成30年度愛知県高等学校総合体育大会卓球競技東三河支部予選会

平成 30 年 4 月 29 日

男子ダブルス決勝リーグ(1位～4位決定リーグ)

	加藤・山下 (豊川)	森田・松井 (桜丘)	小林・村上 (豊丘)	磯部・近田 (豊川)	得点	勝率	順位
A1位	加藤・山下 (豊川)	2 - 3	3 - 0	2 - 3	4		3
B1位	森田・松井 (桜丘)	3 - 2	3 - 0	0 - 3	5		2
C1位	小林・村上 (豊丘)	0 - 3	0 - 3	2 - 3	3		4
D1位	磯部・近田 (豊川)	3 - 2	3 - 0	3 - 2	6		1

女子ダブルス決勝リーグ(1位～4位決定リーグ)

	中藪・杉浦 (桜丘)	立神・顧 (桜丘)	日暮・中谷 (蒲郡)	浅井・原田 (0)	得点	勝率	順位
A1位	中藪・杉浦 (桜丘)	3 - 2	3 - 0	0 - 3	5		2
B1位	立神・顧 (桜丘)	2 - 3	3 - 0	2 - 3	4		3
C1位	日暮・中谷 (蒲郡)	0 - 3	0 - 3	0 - 3	3		4
D1位	浅井・原田 ()	3 - 0	3 - 2	3 - 0	6		1

男子ダブルス順位決定リーグ(5位～8位決定リーグ) 5～6位のダブルスは県大会出場

	村田・濱崎 (豊橋商業)	鈴木奎・村松 (豊川)	斉藤・鈴木 (三谷水産)	谷山・天野 (豊川)	得点	勝率	順位
A2位	村田・濱崎 (豊橋商業)	3 - 0	3 - 0	0 - 3	5	3/3	6
B2位	鈴木奎・村松 (豊川)	0 - 3	3 - 1	3 - 2	5	3/5	7
C2位	斉藤・鈴木 (三谷水産)	0 - 3	1 - 3	1 - 3	3		8
D2位	谷山・天野 (豊川)	3 - 0	2 - 3	3 - 1	5	5/3	5

女子ダブルス順位決定リーグ(5位～8位決定リーグ) 5～7位のダブルスは県大会出場

	安部・岩田 (蒲郡)	渡辺優・天野 (成章)	井村・藤井 (豊橋商業)	山本・鈴木 (豊川)	得点	勝率	順位
A2位	安部・岩田 (蒲郡)	1 - 3	3 - 2	3 - 1	5		6
B2位	渡辺優・天野 (成章)	3 - 1	3 - 1	3 - 0	6		5
C2位	井村・藤井 (豊橋商業)	2 - 3	1 - 3	3 - 2	4		7
D2位	山本・鈴木 (豊川)	1 - 3	0 - 3	2 - 3	3		8

平成30年度愛知県高等学校総合体育大会卓球競技東三河支部予選会
シングルス・ダブルス県大会出場者一覧

平成30年5月3日
於:豊川市総合体育館

男子シングルス(代表13名)

1	磯部	(豊川)
2	加藤	(豊川)
3	鈴木奎	(豊川)
4	斉藤	(三谷水産)
5	村松	(豊川)
6	小林	(豊丘)
7	眞木	(渥美農業)
8	西川	(豊川工業)
9	伊奈	(成章)
10	松井	(桜丘)
11	田村	(三谷水産)
12	藤田	(豊川)
13	谷山	(豊川)

男子ダブルス(代表6組)

1	磯部	・	近田	(豊川)
2	森田	・	松井	(桜丘)
3	加藤	・	山下	(豊川)
4	小林	・	村上	(豊丘)
5	谷山	・	天野	(豊川)
6	村田	・	濱崎	(豊橋商業)

女子シングルス(代表15名)

推	浅井	(桜丘)
1	中菌	(桜丘)
2	原田	(桜丘)
3	顧	(桜丘)
4	天野	(成章)
5	立神	(桜丘)
6	山口	(桜丘)
7	杉浦	(桜丘)
8	宮田	(桜丘)
9	小林	(時習館)
10	佐野	(豊川)
11	中谷	(蒲郡)
12	日暮	(蒲郡)
13	安部	(蒲郡)
14	石川	(豊橋商業)
15	石原	(豊橋商業)

女子ダブルス(代表7組)

1	浅井	・	原田	(桜丘)
2	中菌	・	杉浦	(桜丘)
3	立神	・	顧	(桜丘)
4	日暮	・	中谷	(蒲郡)
5	渡辺優	・	天野	(成章)
6	安部	・	岩田	(蒲郡)
7	井村	・	藤井	(豊橋商業)