

令和6年度 愛知県高等学校総合体育大会 卓球競技 名北支部予選会

男子学校対抗

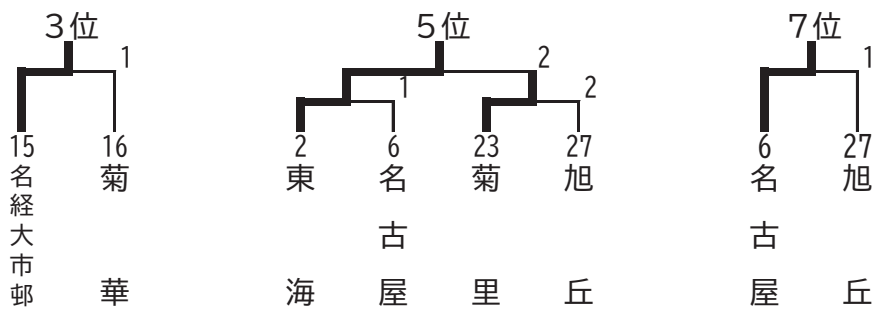
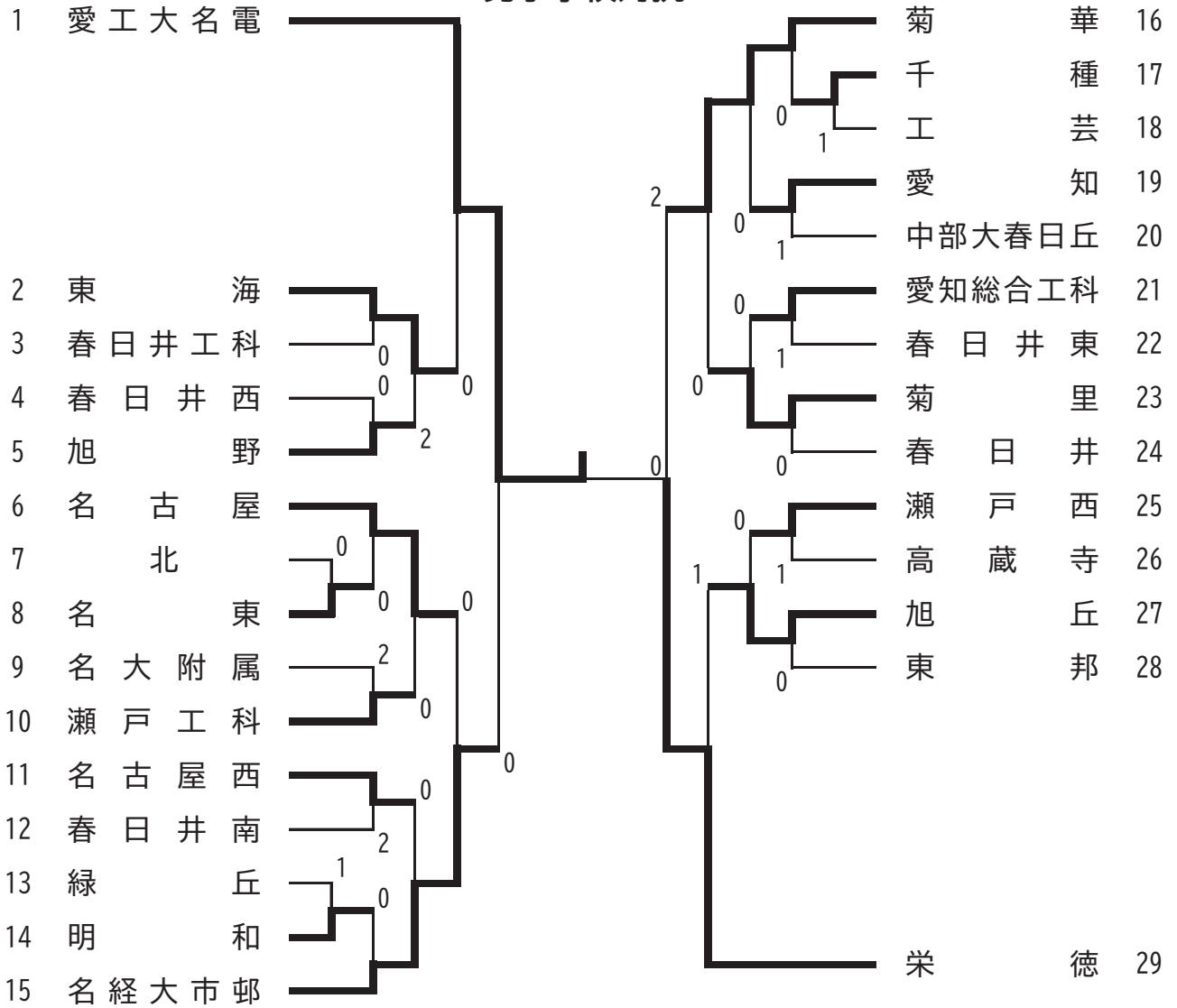

- | | |
|----------|--------|
| 1位 愛工大名電 | 5位 東海 |
| 2位 栄徳 | 6位 菊里 |
| 3位 名経大市邨 | 7位 名古屋 |
| 4位 菊華 | 8位 旭丘 |
- 県大会出場

令和6年4月20日(土)

北スポーツセンター

女子学校対抗

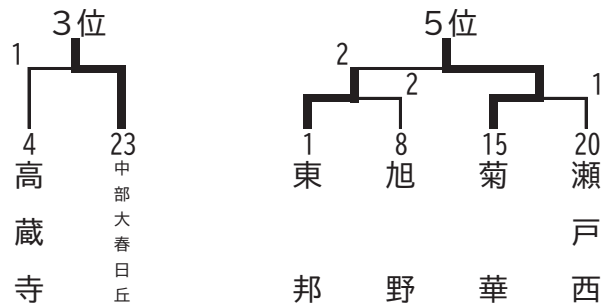
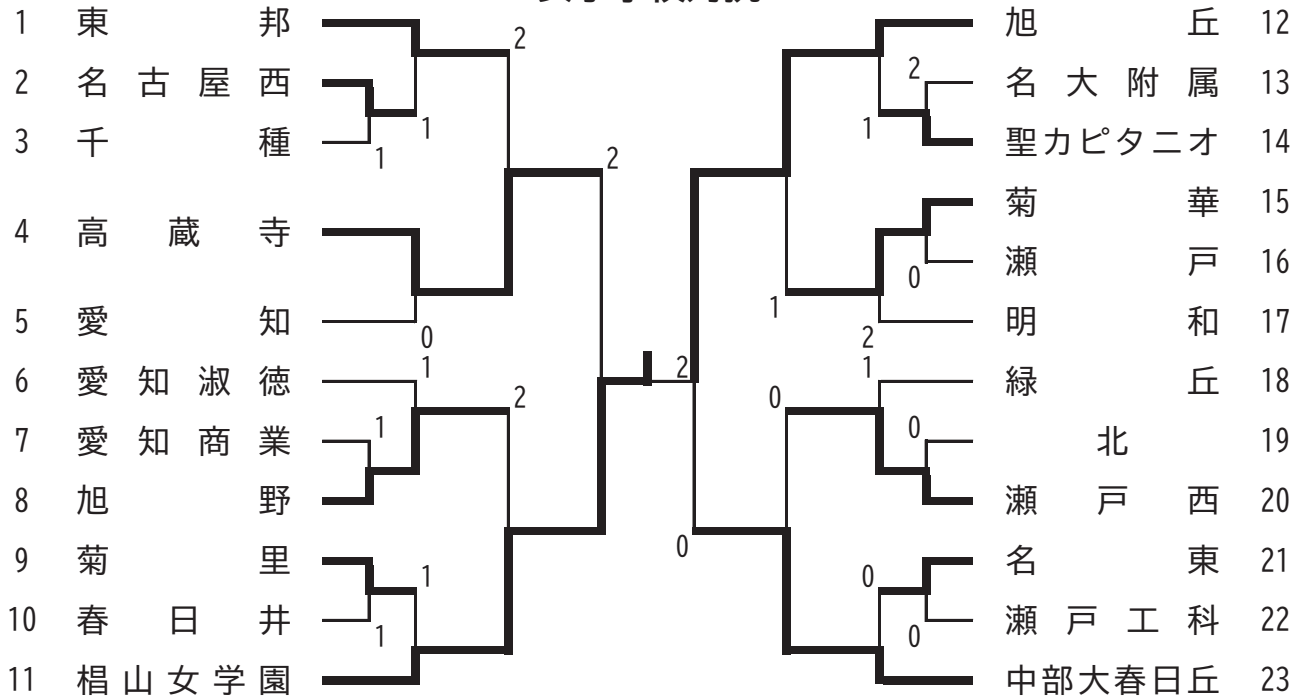

1位 桐山女学園

2位 旭丘

3位 中部大春日丘

4位 高蔵寺

5位 菊華

6位 東邦

県大会出場

令和6年度 愛知県高等学校総合体育大会 卓球競技 名北支部予選会

男子シングルス (1)

1	宮本(愛工大名電)	3	奥村(名東)	34
2	斎木(名古屋)	3	藤井(旭丘)	35
3	林(瀬戸工科)	0	藤井(瀬戸工科)	36
4	倉地(明和)	3	野々垣(千種)	37
5	山田(春日井)	1	亀井(中部大春日丘)	38
6	瓜田(東海)	3	田中(高蔵寺)	39
7	草間(千種)	0	難波(菊里)	40
8	野村(名市北)	0	梶田(春日井)	41
9	松尾(高蔵寺)	3	泉谷(名市北)	42
10	五藤(瀬戸西)	0	奥田(愛知総合工科)	43
11	大代(菊華)	1	松井(旭野)	44
12	安立(緑丘)	1	大石(工芸)	45
13	川野(菊里)	3	渡邊(瀬戸西)	46
14	梅村(名経大市邨)	3	林(春日井南)	47
15	宮崎(春日井南)	1	家田(東邦)	48
16	阪本(旭丘)	0	中村(栄徳)	49
17	山本(旭野)	3	永田(名古屋)	50
18	鈴木(名古屋)	3	山口(愛知)	51
19	赤尾(明和)	0	大津(高蔵寺)	52
20	西村(春日井南)	2	愛甲(工芸)	53
21	井上(春日井)	3	田口(旭野)	54
22	早瀬(名大附属)	3	武田(栄徳)	55
23	覺前(菊華)	0	前林(瀬戸工科)	56
24	後藤(栄徳)	3	岡田(明和)	57
25	田邊(愛知総合工科)	2	本田(愛知総合工科)	58
26	磯谷(春日井西)	1	谷口(名古屋西)	59
27	三井(春日井東)	3	鈴木(緑丘)	60
28	近藤(旭丘)	1	光岡(春日井工科)	61
29	内山(東邦)	3	小野(菊華)	62
30	堀川(中部大春日丘)	3	一野(春日井西)	63
31	上野(工芸)	0	小瀬(名経大市邨)	64
32	澤木(名古屋西)	0	bye	65
33	田中(名経大市邨)	3	服部(東海)	66

男子シングルス (2)

67	横井 (名経大市邨)	3	田添 (栄徳)	100
68	柴田 (旭野)	3	上野 (明和)	101
69	大野 (春日井西)	1	河村 (春日井)	102
70	白髪 (名古屋西)	0	福富 (高蔵寺)	103
71	夏目 (春日井東)	3	志村 (春日井南)	104
72	水谷 (名東)	3	竹内 (瀬戸工科)	105
73	伊野 (春日井)	1	佐野 (菊里)	106
74	高川 (緑丘)	0	神邊 (名市北)	107
75	都築 (旭丘)	3	水谷 (千種)	108
76	宮下 (東邦)	3	田中 (愛知)	109
77	山村 (明和)	1	佐藤 (愛知総合工科)	110
78	生田 (東海)	3	高山 (名古屋西)	111
79	西川 (春日井南)	2	白田 (春日井工科)	112
80	佐藤 (菊華)	3	渡邊 (旭野)	113
81	戸田 (工芸)	0	寺前 (名経大市邨)	114
82	中村 (愛知総合工科)	0	乾 (名古屋)	115
83	羽田 (名古屋)	3	小泉 (瀬戸西)	116
84	村上 (春日井)	3	大島 (旭丘)	117
85	井上 (愛知総合工科)	0	田下 (瀬戸工科)	118
86	坪内 (菊華)	+	尾崎 (春日井西)	119
87	牧田 (名古屋西)	0	伊藤 (栄徳)	120
88	磯村 (名経大市邨)	3	上田 (高蔵寺)	121
89	深谷 (瀬戸工科)	1	富田 (東邦)	122
90	山岡 (旭丘)	3	本村 (名東)	123
91	中林 (愛知)	1	千葉 (名大附属)	124
92	渥美 (名大附属)	3	宮治 (工芸)	125
93	長瀬 (高蔵寺)	0	川島 (旭野)	126
94	板橋 (東邦)	2	山本 (名古屋)	127
95	松坂 (千種)	3	早川 (中部大春日丘)	128
96	矢野龍 (瀬戸西)	3	村上 (明和)	129
97	可児 (栄徳)	1	中西 (春日井南)	130
98	森 (中部大春日丘)	0	川口 (東海)	131
99	廣島 (菊里)	3	森 (菊華)	132

令和6年度 愛知県高等学校総合体育大会 卓球競技 名北支部予選会

男子シングルス (3)

133 佐藤 (名経大市邨)	3	3	3	中矢 (旭丘)	166
134 安保 (愛知総合工科)	2	3	0	伊藤 (菊里)	167
135 赤塚 (東邦)	3	3	2	伊藤 (春日井南)	168
136 内藤 (名大附属)	0	0	3	浜岡 (東邦)	169
137 今泉 (名古屋西)	3	3	3	浅井 (春日井)	170
138 久保 (菊里)	3	3	1	梶浦 (高蔵寺)	171
139 金子 (春日井工科)	0	0	0	安藤 (瀬戸工科)	172
140 吉田 (旭野)	1	1	3	井戸田 (中部大春日丘)	173
141 水野 (名古屋)	3	3	0	小寺 (名市北)	174
142 河路 (春日井西)	3	3	0	桑畑 (明和)	175
143 渡邊 (明和)	0	3	1	渡邊 (春日井東)	176
144 玉越 (瀬戸工科)	1	2	3	甲村 (栄徳)	177
145 服部 (千種)	3	0	0	片山 (春日井西)	178
146 谷口 (高蔵寺)	3	3	0	谷山 (東海)	179
147 田中 (春日井南)	1	1	0	水野 (愛知総合工科)	180
148 矢頭 (菊華)	0	2	3	濱嶋 (名古屋)	181
149 矢野瑛 (瀬戸西)	3	0	3	兼山 (東海)	182
150 松井 (名古屋)	3	3	0	平原 (愛知総合工科)	183
151 川合 (菊里)	4	3	1	岩野 (春日井南)	184
152 春木 (瀬戸工科)	0	0	3	川井 (名経大市邨)	185
153 音堅 (春日井)	3	3	0	松浦 (春日井)	186
154 加藤夢 (緑丘)	3	3	1	鈴木 (旭丘)	187
155 岡崎 (明和)	0	2	0	倉地 (栄徳)	188
156 秋田 (菊華)	3	1	3	渥美 (旭野)	189
157 関根 (春日井西)	1	0	3	奥山 (千種)	190
158 松平 (名東)	3	1	4	加藤成 (緑丘)	191
159 嶋田 (旭野)	0	0	3	溝口 (愛知)	192
160 青木 (東海)	3	3	1	児玉 (名古屋西)	193
161 金子 (愛知)	2	2	0	山本 (工芸)	194
162 丹下 (東邦)	0	0	4	柳 (名大附属)	195
163 林 (旭丘)	3	3	2	梅田 (高蔵寺)	196
164 入田 (工芸)	0	3	3	上 (名東)	197
165 児嶋 (栄徳)	3	3	3	山本 (菊華)	198

男子シングルス (4)

199	岡本 (栄徳)	3	3	3	岩下 (名東)	232
200	b y e	0	3	1	一ノ瀬 (春日井)	233
201	小木曾 (瀬戸西)	3	3	3	藤原 (旭丘)	234
202	大倉 (瀬戸工科)	3	0	0	熊谷 (春日井西)	235
203	桑原 (春日井)	0	3	2	大内 (瀬戸工科)	236
204	廣瀬 (名東)	3	4	3	中嶋 (名古屋)	237
205	中山 (明和)	2	0	1	鈴木 (菊里)	238
206	河本 (中部大春日丘)	3	1	3	濱田 (中部大春日丘)	239
207	高柳 (名市北)	0	3	1	中村 (名大附属)	240
208	大嶋 (東海)	3	3	2	木村 (栄徳)	241
209	鷺 (春日井工科)	0	0	0	那須 (名経大市邨)	242
210	篠原 (工芸)	0	1	3	上田代 (菊華)	243
211	中村 (旭野)	3	2	1	渡邊 (春日井南)	244
212	毛利 (高蔵寺)	1	0	0	伊藤 (愛知総合工科)	245
213	宮田 (菊華)	3	3	0	稲垣 (工芸)	246
214	広田 (旭丘)	0	3	3	白土 (旭野)	247
215	横井 (菊里)	3	0	3	駒月 (名古屋)	248
216	深井 (名古屋)	3	3	3	橋枝 (春日井東)	249
217	稻田 (愛知総合工科)	0	3	2	森本 (名経大市邨)	250
218	坂本 (緑丘)	2	0	0	坪井 (東海)	251
219	砂原 (春日井南)	3	3	0	若松 (高蔵寺)	252
220	秋山 (春日井西)	1	0	0	柳田 (名市北)	253
221	柴田 (名古屋西)	3	0	0	松尾 (東邦)	254
222	福田 (瀬戸工科)	0	0	3	藤原 (春日井)	255
223	南 (明和)	3	3	3	山田 (明和)	256
224	森 (名大附属)	0	1	2	アンブロス (瀬戸西)	257
225	正井 (愛知)	3	1	0	加藤 (旭丘)	258
226	原田 (瀬戸)	0	0	3	稲垣 (春日井南)	259
227	松田 (高蔵寺)	3	2	3	橋 (名古屋西)	260
228	谷口 (旭野)	0	0	2	田口 (愛知総合工科)	261
229	藤井 (東邦)	3	0	3	中島 (栄徳)	262
230	春日井 (菊華)	0	3	0	山田 (千種)	263
231	尾崎 (名経大市邨)	3	3	3	日高 (愛工大名電)	264

令和6年度 愛知県高等学校総合体育大会 卓球競技 名北支部予選会

女子シングルス (1)

1	長谷川 (明和)	3	滝杉塚 (旭丘)	3	51
2	宮崎 (旭丘)	3	浦 (名古屋西)	0	52
3	青山 (千種)	2	置 (明和)	3	53
4	岡崎 (名古屋西)	3	西 (愛知淑徳)	0	54
5	山口 (瀬戸西)	0	輪 (名大附属)	0	55
6	鈴木 (名東)	0	b y e	3	56
7	大西 (椋山女学園)	3	山 (椋山女学園)	3	57
8	船橋 (至学館)	2	岡 (東邦)	3	58
9	中森 (聖カピタニオ)	2	部 (菊里)	0	59
10	酒井 (旭野)	3	屋 (瀬戸)	0	60
11	清 (愛知淑徳)	3	尻 (愛知商業)	0	61
12	近藤 (東邦)	1	木 (高蔵寺)	0	62
13	竹内 (名経大市邨)	0	野 (聖カピタニオ)	3	63
14	植木 (旭野)	3	脇 (椋山女学園)	3	64
15	大山 (春日井)	3	村 (菊華)	0	65
16	堀田 (瀬戸)	2	多 (旭丘)	2	66
17	足田 (名古屋西)	1	藤 (愛知淑徳)	0	67
18	榎本 (菊里)	3	谷川 (聖カピタニオ)	1	68
19	宮原 (名大附属)	3	澤 (千種)	3	69
20	風間 (菊華)	3	辺 (明和)	1	70
21	鈴木 (高蔵寺)	0	地 (名大附属)	0	71
22	近藤 (聖カピタニオ)	3	井 (春日井)	3	72
23	中園 (瀬戸工科)	1	森 (名東)	0	73
24	森友 (愛知淑徳)	3	川 (旭野)	3	74
25	林田 (椋山女学園)	3	畑 (中部大春日丘)	0	75
26	吉田 (旭丘)	0	原 (緑丘)	3	76
27	瀧尾 (春日井南)	0	池梨 (高蔵寺)	0	77
28	寺尾 (春日井南)	3	野 (春日井)	1	78
29	近藤 (高蔵寺)	1	原 (旭丘)	0	79
30	並松 (名市北)	3	谷 (愛知)	3	80
31	浪川 (緑丘)	3	川 (聖カピタニオ)	1	81
32	丸山 (名大附属)	3	田 (名東)	0	82
33	松元 (菊華)	3	山 (菊華)	3	83
34	中島 (旭野)	1	原 (名古屋西)	0	84
35	室園 (愛知淑徳)	3	矢 (瀬戸)	2	85
36	調 (聖カピタニオ)	0	須 (旭野)	2	86
37	吉橋 (名東)	3	川 (至学館)	0	87
38	安常 (栄徳)	1	竹 (旭野)	3	88
39	大河内 (名古屋西)	0	井 (瀬戸西)	0	89
40	下宿 (高蔵寺)	3	腰 (菊華)	3	90
41	大坪 (瀬戸)	3	辻 (高蔵寺)	0	91
42	早川 (明和)	1	浦 (明和)	3	92
43	山岡 (菊里)	1	羽 (春日井東)	1	93
44	水野 (菊華)	1	川 (千種)	0	94
45	b y e	3	b y e	0	95
46	原口 (瀬戸工科)	0	津 (瀬戸工科)	3	96
47	土門 (東邦)	3	橋 (愛知淑徳)	0	97
48	立石 (愛知)	3	木 (名大附属)	3	98
49	平田 (春日井)	1	矢 (椋山女学園)	0	99
50	鈴木 (中部大春日丘)	3	野 (東邦)	3	100

女子シングルス (2)

101	田口 (中部大春日丘)		川口 (東邦)	151
102	才木 (聖カピタニオ)		畑中 (愛知淑徳)	152
103	島崎 (高蔵寺)		濱口 (瀬戸)	153
104	土橋 (名古屋西)		島田 (高蔵寺)	154
105	安藤 (愛知淑徳)		市野 (旭丘)	155
106	田近 (瀬戸)		b y e	156
107	種部 (愛知)		山本 (明和)	157
108	鈴木 (緑丘)		酒向 (聖カピタニオ)	158
109	堀部 (菊華)		樋口 (千種)	159
110	松本 (春日井)		上島 (椋山女学園)	160
111	新谷 (旭丘)		本 (中部大春日丘)	161
112	伊藤 (旭野)		田 (緑丘)	162
113	水間 (東邦)		田 (旭野)	163
114	江崎 (旭野)		田 (瀬戸西)	164
115	久保 (愛知淑徳)		仲 (高蔵寺)	165
116	伊藤 (栄徳)		本 (瀬戸工科)	166
117	上田 (瀬戸工科)		井 (春日井東)	167
118	青島 (椋山女学園)		田 (名古屋西)	168
119	長江 (瀬戸)		子澤 (聖カピタニオ)	169
120	森田 (明和)		原 (明和)	170
121	鈴木 (名東)		瀬 (春日井)	171
122	大原 (菊華)		川 (椋山女学園)	172
123	小田 (名古屋西)		松 (名東)	173
124	井上 (名大附属)		田 (菊華)	174
125	榊原 (旭丘)		藤 (名大附属)	175
126	井上 (椋山女学園)		米 (名古屋西)	176
127	丹羽 (旭丘)		尾 (菊里)	177
128	鳥飼 (名東)		木 (聖カピタニオ)	178
129	加藤 (瀬戸西)		川田 (東邦)	179
130	加藤 (春日井)		石 (明和)	180
131	里井 (名大附属)		部 (菊華)	181
132	上田 (瀬戸)		頭 (名経大市邨)	182
133	田中 (菊華)		見 (瀬戸)	183
134	原科 (高蔵寺)		凜 (愛知淑徳)	184
135	山本 (聖カピタニオ)		瀬 (旭丘)	185
136	堀 (名古屋西)		川 (旭野)	186
137	岩田 (明和)		木 (中部大春日丘)	187
138	江尻 (愛知淑徳)		野 (椋山女学園)	188
139	河野 (春日井西)		尾 (名古屋西)	189
140	遠坂 (聖カピタニオ)		山 (春日井)	190
141	入谷 (明和)		辻 (名大附属)	191
142	近藤 (愛知)		崎 (高蔵寺)	192
143	宮本 (椋山女学園)		田 (至学館)	193
144	松原 (高蔵寺)		城 (愛知)	194
145	b y e		尾 (愛知淑徳)	195
146	尾上 (緑丘)		井 (旭丘)	196
147	後藤 (千種)		能 (旭野)	197
148	大岩 (旭野)		嶋 (菊華)	198
149	渡邊 (瀬戸工科)		田 (名東)	199
150	加藤 (菊里)		口 (愛知商業)	200

男子決勝トーナメント

1	宮 本 (愛工大名電)	—	1	—
132	森 (菊華)	—	0	—
198	山 本 (菊華)	—	1	—
264	日 高 (愛工大名電)	—	—	—

女子決勝

1	長 谷 川 (明 和)	—	—
132	榊 原 (旭 丘)	—	2

男子敗者復活トーナメント

17	山 本 (旭 野)	—	—
18	鈴 木 (名 古 屋)	—	①
49	中 村 (栄 徳)	—	—
50	永 田 (名 古 屋)	—	—
83	羽 田 (名 古 屋)	—	—
84	村 上 (春 日 井)	—	②
115	乾 (名 古 屋)	—	—
120	伊 藤 (栄 徳)	—	—
142	河 路 (春 日 井 西)	—	—
165	兒 嶋 (栄 徳)	—	③
177	甲 村 (栄 徳)	—	—
182	兼 山 (東 海)	—	—
215	横 井 (菊 里)	—	—
231	尾 崎 (名経大市邨)	—	④
247	白 土 (旭 野)	—	—
255	藤 原 (春 日 井)	—	—

女子敗者復活トーナメント

11	清 (愛知淑徳)	—	—
20	風 間 (菊 華)	—	—
26	吉 田 (椋山女学園)	—	—
44	水 野 (菊 華)	—	—
58	肱 岡 (東 邦)	—	—
64	大 脇 (椋山女学園)	—	—
82	宮 田 (名 東)	—	—
91	池 田 菜 (高 蔵 寺)	—	—
111	新 谷 (旭 丘)	—	—
116	伊 藤 (栄 徳)	—	—
126	井 上 (椋山女学園)	—	—
138	江 尻 (愛知淑徳)	—	—
158	酒 向 (菊 里)	—	—
175	後 藤 (名大附属)	—	—
187	青 木 (中部大春日丘)	—	—
188	坂 野 (椋山女学園)	—	—

①と②の敗者

18	鈴 木 (名 古 屋)	—	—
115	乾 (名 古 屋)	—	—

③と④の敗者

165	兒 嶋 (栄 徳)	—	—
247	白 土 (旭 野)	—	—

令和6年度 愛知県高等学校総合体育大会 卓球競技 名北支部予選会

令和6年4月28日

名古屋市スポーツセンター

男子ダブルス (12組通過)

1 橋本・宮本 (愛工大名電)	3	3	3	3	佐藤・尾崎 (名経大市邨)	49
2 柴田・谷口 (名古屋西)	3	0	3	3	稲垣・田中 (高蔵寺)	50
3 村瀬・黒川 (名市北)	0	3	3	1	河村・井上 (春日井)	51
4 宮下・内山 (東邦)	3	3	3	2	渡邊・橋枝 (春日井東)	52
5 b y e	3	0	3	0	伊藤・林 (春日井南)	53
6 一野・尾崎 (春日井西)	0	3	3	3	岡田・南 (明和)	54
7 佐藤・上田代 (菊華)	3	1	3	3	宮田・小野 (菊華)	55
8 砂原・西川 (春日井南)	0	1	3	3	倉地・可児 (栄徳)	56
9 若松・福富 (高蔵寺)	3	1	0	0	溝口・正井 (愛知)	57
10 中村・渥美 (名大附属)	1	1	3	3	橋・白髪 (名古屋西)	58
11 梶田・浅井 (春日井)	3	1	3	1	谷口・嶋田 (旭野)	59
12 濱嵩・駒月 (名古屋)	3	3	3	2	乾・水野 (名古屋)	60
13 中矢・藤原 (旭丘)	3	3	3	3	廣島・横井 (菊里)	61
14 磯村・川井 (名経大市邨)	3	1	3	0	梅村・森本 (名経大市邨)	62
15 坪井・生田 (東海)	0	1	3	0	音堅・山田 (春日井)	63
16 難波・鈴木 (菊里)	1	1	3	3	板橋・丹下 (東邦)	64
17 毛利・水野 (高蔵寺)	3	1	2	1	春日井・覺前 (菊華)	65
18 愛甲・大石 (工芸)	3	6	2	0	小泉・渡邊 (瀬戸西)	66
19 森田・山本 (旭野)	3	3	0	3	安立・加藤夢 (緑丘)	67
20 伊野・一ノ瀬 (春日井)	3	1	0	0	加藤・大嵐 (旭丘)	68
21 野々垣・服部 (千種)	0	1	0	1	臼田・光岡 (春日井工科)	69
22 中島・森重 (栄徳)	3	0	0	2	柴田・吉田 (旭野)	70
23 鍋島・松浦 (菊華)	0	0	3	0	内藤・森 (名大附属)	71
24 奥村・岩下 (名東)	3	3	3	3	伊藤・中村 (栄徳)	72
25 横井・田中 (名経大市邨)	3	3	3	3	服部・兼山 (東海)	73
26 加藤成・坂本 (緑丘)	3	0	3	3	中嶋・斎木 (名古屋)	74
27 家田・松尾 (東邦)	3	1	3	0	寺前・那須 (名経大市邨)	75
28 都築・林 (旭丘)	3	1	3	3	松浦・桑原 (春日井)	76
29 早瀬・千葉 (名大附属)	1	1	3	1	河路・磯谷 (春日井西)	77
30 秋田・大代 (菊華)	3	1	3	2	中村・江田 (旭野)	78
31 渥美・田口 (旭野)	2	3	3	3	松田・上田 (高蔵寺)	79
32 山田・岡崎 (明和)	0	3	3	1	大内・大倉 (瀬戸工科)	80
33 武田・後藤 (栄徳)	3	3	3	2	近藤・山岡 (旭丘)	81
34 松平・廣瀬 (名東)	0	0	3	1	鈴木・高川 (緑丘)	82
35 児玉・牧田 (名古屋西)	3	1	3	0	富田・浜岡 (東邦)	83
36 鈴木・松井 (名古屋)	3	3	3	3	兒嶋・木村 (栄徳)	84
37 村上・藤原 (春日井)	3	3	3	3	羽田・深井 (名古屋)	85
38 渡邊・川島 (旭野)	3	3	3	0	戸田・上野 (工芸)	86
39 青山・本浄 (名市北)	0	0	3	0	田邊・本田 (愛知総合工科)	87
40 夏目・三井 (春日井東)	1	1	3	3	高山・今泉 (名古屋西)	88
41 伊藤・中村 (愛知総合工科)	3	3	0	1	杉下・浅見 (名市北)	89
42 矢野瑛・矢野龍 (瀬戸西)	0	2	3	1	水谷・松坂 (千種)	90
43 松尾・梅田 (高蔵寺)	1	1	2	1	稲垣・志村 (春日井南)	91
44 谷山・青木 (東海)	0	1	3	0	b y e	92
45 永田・山本 (名古屋)	3	3	3	1	谷口・植木 (高蔵寺)	93
46 岩野・渡邊 (春日井南)	2	3	3	0	本村・三上 (名東)	94
47 草間・奥山 (千種)	3	0	3	0	阪本・鈴木 (旭丘)	95
48 岡本・田添 (栄徳)	3	3	3	3	森・山本 (菊華)	96

県大会へ推薦…坂井・面田、菅沼・持田、杉浦・渡邊 (愛工大名電)

令和6年度 愛知県高等学校総合体育大会 卓球競技 名北支部予選会









令和6年4月28日

名古屋市中スポーツセンター







女子ダブルス

1 大脇・吉田(椋山女学園)	3	3	丸山・後藤(名大附属)	41
2 河地・三輪(名大附属)	3	1	安藤・住田(愛知淑徳)	42
3 松井・三島(高蔵寺)	2	3	田中・江嶋(菊華)	43
4 川田・土門(東邦)	3	2	高木・下宇宿(高蔵寺)	44
5 丹羽・一之瀬(旭丘)	0	2	加藤・保科(名市北)	45
6 長江・大坪(瀬戸)	3	0	高見・土屋(瀬戸)	46
7 疋田・吉原(名古屋西)	0	0	久米・小田(名古屋西)	47
8 前田・大原(菊華)	1	0	粉川・那須(旭野)	48
9 b y e	1	3	b y e	49
10 植木・江崎(旭野)	3	3	井上・坂野(椋山女学園)	50
11 鈴木・小畑(中部大春日丘)	3	3	大口・川尻(愛知商業)	51
12 堀部・中村(菊華)	1	1	堀・大河内(名古屋西)	52
13 原科・池田梨(高蔵寺)	1	3	後藤・中松(聖霊)	53
14 林凜・瀬戸口(愛知淑徳)	3	0	伊能・中島(旭野)	54
15 小林・藤井(聖霊)	0	3	池田菜・松原(高蔵寺)	55
16 市川・真野(聖カピタニオ)	3	0	鹿子澤・酒向(聖カピタニオ)	56
17 竹内・鬼頭(名経大市邨)	0	0	市野・芳井(旭丘)	57
18 青島・森(椋山女学園)	3	1	谷山・牧野(春日井)	58
19 渡辺・入谷(明和)	0	3	秋山・小泉(椋山女学園)	59
20 安常・伊藤(栄徳)	3	3	川口・桑野(東邦)	60
21 浪川・松原(緑丘)	3	1	長谷川・森田(明和)	61
22 酒井・前川(旭野)	3	2	中森・鈴木(聖カピタニオ)	62
23 清・西尾(愛知淑徳)	1	0	鳥飼・鈴木結(名東)	63
24 山本・杉浦(明和)	3	3	林友・小西(愛知淑徳)	64
25 丹羽・中井(春日井東)	0	3	本多・新谷(旭丘)	65
26 風間・岡部(菊華)	3	2	浦本・大津(瀬戸工科)	66
27 東仲・江崎(高蔵寺)	0	2	辻・宮原(名大附属)	67
28 西川・宮本(椋山女学園)	0	3	櫻井・富田(瀬戸西)	68
29 加藤・山口(瀬戸西)	3	3	明井・根岸(菊華)	69
30 滝塚・榊原(旭丘)	3	3	大西・上島(椋山女学園)	70
31 加藤・山岡(菊里)	3	2	青木・田口(中部大春日丘)	71
32 鈴木実・岩田(名東)	1	0	b y e	72
33 加藤・松原(名市北)	3	0	後藤・畑中(愛知淑徳)	73
34 井上・里井(名大附属)	1	0	尾上・岩田(緑丘)	74
35 岡崎・土橋(名古屋西)	3	3	上田・堀田(瀬戸)	75
36 江尻・高橋(愛知淑徳)	3	1	水野・玉腰(菊華)	76
37 柴田・都竹(旭野)	0	3	近藤・遠坂(聖カピタニオ)	77
38 調・才木(聖カピタニオ)	3	3	大岩・高尾(旭野)	78
39 濱口・横矢(瀬戸)	1	2	西尾・久田(名古屋西)	79
40 水間・肱岡(東邦)	3	2	島田・近藤(高蔵寺)	80

男子ダブルス敗者復活トーナメント

- 12 濱 崙・駒 月 (名 古 屋) 
- 24 奥 村・岩 下 (名 東) 
- 25 横 井・田 中 (名 経 大 市 邨) 
- 37 村 上・藤 原 (春 日 井) 
- 55 宮 田・小 野 (菊 華) 
- 72 伊 藤・中 村 (栄 徳) 
- 84 兒 嶋・木 村 (栄 徳) 
- 96 森 森・山 本 (菊 華) 

女子ダブルス敗者復活トーナメント

- 10 植 木・江 崎 (旭 野) 
- 20 安 常・伊 藤 (栄 徳) 
- 24 山 本・杉 浦 (明 和) 
- 31 加 藤・山 岡 (菊 里) 
- 44 高 木・下 宇 宿 (高 蔵 寺) 
- 51 大 口・川 尻 (愛 知 商 業) 
- 70 大 西・上 島 (椋 山 女 学 園) 
- 80 島 田・近 藤 (高 蔵 寺) 